

BUILDING  
COMMON GROUND



# Sortiments- liste

gültig ab 01. Februar 2023



[www.maxfrank.com](http://www.maxfrank.com)



## Abstandhalter

Abstandhalter aus Faserbeton	12
Abstandhalter aus Gießbeton	24
Abstandhalter aus Kunststoff	26
Abstandhalter aus Stahl	29
Mauerstärken aus Faserbeton	31
Verschlusskonen und Verschlussstöpsel	35
Abstandhalter und Mauerstärken für den Trinkwasserbereich	41

## Schalungstechnik

Pecafil <sup>®</sup> Universal-Schalmaterial	46
Stremaform <sup>®</sup> Arbeitsfugenabstellung	51
Stremaform <sup>®</sup> Dehnfugenabstellung	64
Tubbox <sup>®</sup> Schalrohr	68
Zemdrain <sup>®</sup> Schalungsbahn	73
Balkon- und Deckenabschalung	78
Köcher und Ausparung	81
Trennfit Betontrennmittel	85
Schalungszubehör	89

## Bewehrungstechnik

Egcobox <sup>®</sup> Kragplattenanschluss	94
Egcobox <sup>®</sup> FST Stahlanschluss	101
Egcodorn <sup>®</sup> Querkraftdorn	104
Stabox <sup>®</sup> Bewehrungsanschluss	111
MAX FRANK Coupler Schraubanschluss	117

## Dichtungstechnik

Zemseal <sup>®</sup> Frischbetonverbundsystem	124
Fradiflex <sup>®</sup> Fugenblech	127
Intec <sup>®</sup> Injektionsschlauchsystem	132
Cresco <sup>®</sup> Quellband	141

## Bauakustik

Sorp 10 <sup>®</sup> Raumakustischer Schallabsorber	146
Egcopal Trittschallgedämmter Querkraftdorn	148
Egcosono Podestaufleger	152
Egcostep <sup>®</sup> Treppenlaufentkopplung	155
Egcoscal Treppenaufleger	157
Egcodist Wand- und Deckenlager	161
Egcovoid <sup>®</sup> Setzungsplatte	163



BUILDING  
COMMON GROUND



## UNSER GESCHÄFTSMODELL



Mit einer technisch anspruchsvollen und intensiven Verzahnung von industrieller Produktion, hochwertigen Produkten und vielfältigen Services begleiten wir unsere Kunden verlässlich in allen Bauphasen.

## WIE WIR ARBEITEN



Wir hören aufmerksam zu und stellen die richtigen Fragen, die zum Kern der Aufgabe durchdringen. Wir bei MAX FRANK nennen das: „BUILDING COMMON GROUND“.

## UNSERE STÄRKE



Ein breites Produktsortiment, hochwertige Produktkombinationen, Projektlösungen, Verzahnung von Planung, Produktion und Vertrieb

## DER KUNDENNUTZEN



Kosten- und Zeitersparnis, Lösung aus einer Hand

## DER GEMEINSAME ANSPRUCH



Nachhaltige und sichere Stahlbetonbauwerke

Produktübersicht



### Produktfinder

Mit dem Produktfinder finden Sie noch schneller und genauer das passende Produkt von MAX FRANK für Ihre Lösung: kinderleicht filtern und gezielt suchen.

#### Fuge

Fuge wählen

Wärmeschutz

Sichtbeton/ Betonqualität

#### Schalung

Schalung wählen

Schallschutz

Fertigteil

#### Abdichtung

Abdichtung mit der Betonage

Brandschutz

Kraftübertragung

[Filter zurücksetzen](#)

[Suche speichern](#)

10 Ergebnisse gefunden!



Bewehrungsanschluss  
Stabox®  
Fugenabdichtung



Bewehrungsanschluss  
Stabox®  
Sonderausführung SD



Bewehrungsanschluss  
Stabox®  
Spezialbeschichtung



Arbeitsfugenabstellung  
Stremaform® mit  
beschichtetem  
Fugenblech



Arbeitsfugenabstellung  
Stremaform® mit  
Fugenblech



Arbeitsfugenabstellung  
Stremaform® mit  
Fugenbandkorb



Arbeitsfugenabstellung  
Stremaform®  
Sonderformen



Dehnfugenabstellung  
Stremaform® mit  
Fugenbandkorb und  
Querkraftübertragung

BUILDING  
COMMON GROUND



## MAX FRANK BUILDINGS

Das beliebte Tool ist in die Webseite integriert und mit den ausführlichen Produktinformationen verknüpft. Die virtuelle Landschaft liefert Ihnen die optimalen Produkte für die Bauwerkstypen Bahnhof, Brücke, Bürogebäude, Hochhaus, Industriehalle, Kläranlage, Museum, Trinkwasserbehälter, Tunnel, Wasserkraftwerk und Wohngebäude.



## PRODUKTFINDER

Filtern Sie einfach nach den für Sie relevanten Anwendungsbereichen und Produkteigenschaften und Sie finden das ideale Produkt für Ihre Anforderungen.



## FUGENKONFIGURATOR

Der Fugenkonfigurator zeigt die Bandbreite der Anschlussfugen bei Betonbauwerken nach der Gliederung zwischen Arbeitsfugen, Sollrissfugen, Dehnfugen, Schalltrennfugen und Setzungsfugen.



## IMMER UP TO DATE

Unsere Neuigkeiten sollten Sie nicht verpassen. Wir informieren Sie über neue Produkte, hilfreiche Tools und besondere Lösungen.

Melden Sie sich einfach kostenfrei und unverbindlich für unseren Newsletter an und folgen Sie uns auf LinkedIn und YouTube!



## ONLINEKATALOG

Aktuelle Produkt- und Preisinformationen finden Sie in unserem Onlinekatalog.

Nutzen Sie auch Funktionen wie den Produktvergleich, die Merkliste oder den PDF-Download von Artikelinformationen.



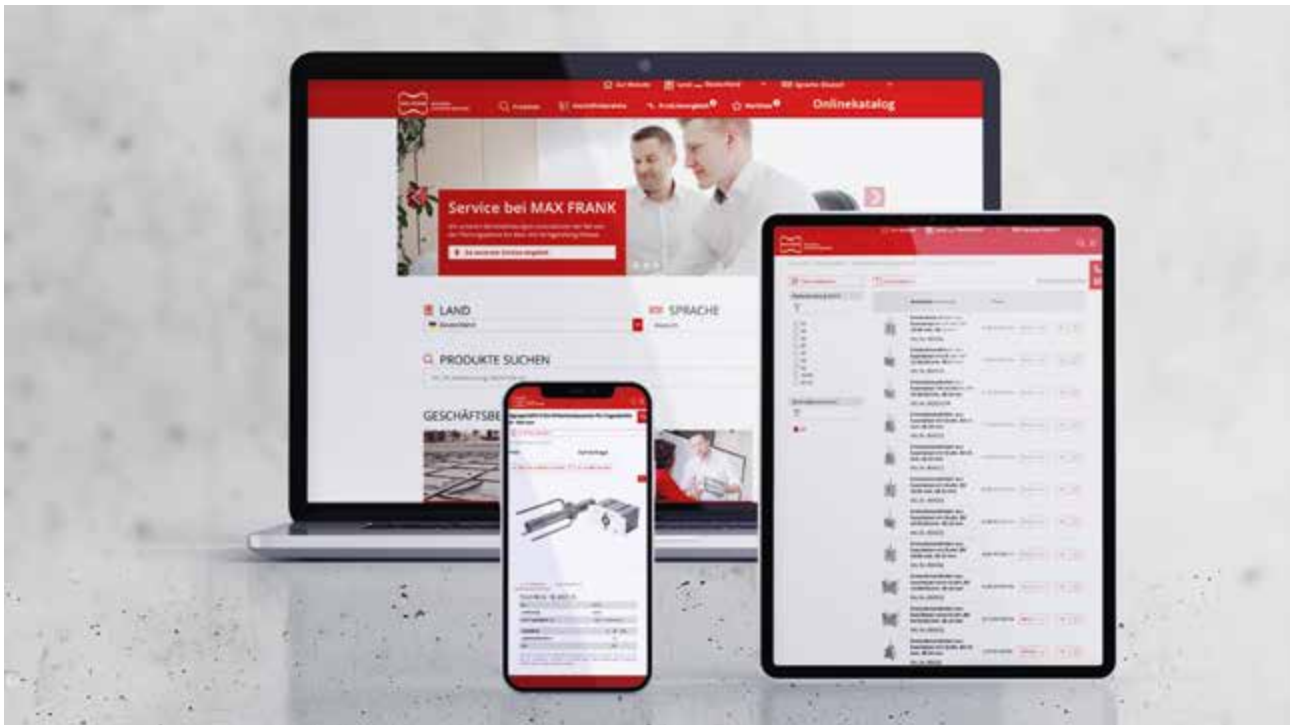

## Onlinekatalog

**MAX FRANK Artikel suchen, finden und vergleichen.**

**Das geht ab sofort ganz einfach online - im neuen **Onlinekatalog**.**

Im Onlinekatalog finden Sie viele Produktinformationen, wie Artikelnummern, Bilder, Beschreibungen, technische und logistische Daten und aktuelle Preise.



### Praktische Funktionen:

#### Suche und Filter

Mit der Suche und vielen Filtermöglichkeiten finden Sie schnell die gewünschten Artikel.

#### Produktvergleich

Wählen Sie bis zu zehn Artikel aus und vergleichen Sie ihre Merkmale auf einen Blick miteinander.

#### Merkliste

Starten Sie ganz unkompliziert eine Angebotsanfrage zu den Artikeln auf der Merkliste.

#### Datenblatt Download

Erstellen Sie ein PDF mit den wichtigsten Artikelinformationen mit nur einem Klick.

▶ **Onlinekatalog jetzt testen**





### **Service bei MAX FRANK ist vielfältig und gerade deswegen ganz persönlich.**

Mit unseren Serviceleistungen unterstützen wir Sie von der Planungsphase bis über die Fertigstellung hinaus und schaffen mit Ihnen zusammen individuelle, ganzheitliche und wirtschaftliche Projektlösungen.

Unser Team im Kundenservice berät Sie gerne und ist Montag bis Donnerstag von 7:30 bis 17:00 Uhr und freitags von 7:30 bis 13:30 Uhr für Sie da:



**+49 9427 189-120**



**[kundenservice@maxfrank.de](mailto:kundenservice@maxfrank.de)**

---

### **Hinweise zur Sortimentsliste**

Wir liefern grundsätzlich unter Zugrundelegung unserer allgemeinen Verkaufsbedingungen und in den definierten Verpackungseinheiten (VPE). Informationen dazu finden Sie beim jeweiligen Produkt. Auf Wunsch und in Abstimmung sind abweichende Liefermengen möglich. Für diese Anbruchmengen berechnen wir einen Mindermengenzuschlag. Für Sendungen wird grundsätzlich eine Frachtkostenpauschale erhoben.



MAX FRANK

BUILDING  
COMMON GROUND

# Dichtungs- technik



## Dichtungstechnik

Alle erdberührten Bauwerke aus Beton müssen gegen Bodenfeuchte, Sickerwasser oder gegen drückendes Wasser abgedichtet werden - sogenannte „Wasserundurchlässige Bauwerke aus Beton“. Die Wahl der Abdichtung ist abhängig von der Art der Beanspruchung, der Art des Baugrundes und der geplanten Nutzung.



Zemseal® Frischbetonverbundsystem

124



Fradiflex® Fugenblech

127

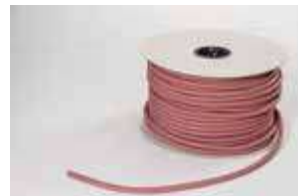

Intec® Injektionsschlauchsystem

132



Cresco® Quellband

141



## Zemseal® Frischbetonverbundsystem

Zur Erfüllung aller konstruktiven und bauphysikalischen Anforderungen, die sich bei wasserundurchlässigen Bauwerken ergeben, sind i.d.R. zusätzliche abdichtungstechnische Maßnahmen erforderlich. Bei hohen Nutzungsanforderungen hat sich der Einsatz eines hinterlaufsichereren Frischbetonverbundsystems bewährt. Unser Zemseal® FBV-System umschließt die wasserbeaufschlagten Bauteile und formt eine geschlossene, integrale Außenabdichtung. Die MAX FRANK Zemseal® FBV-Technologie vereint mechanischen und adhäsiven Verbund (Dual-Bond Technologie).

### ★ Vorteile

- Dual-Bond Technologie: mechanischer und adhäsiver Verbund
- Geprüfter Hinterlaufschutz
- Ausgezeichnete Rissüberbrückung
- Hohe Materialeffizienz (nur 50 mm Stoßüberlappung)
- Geeignet für Hochdruckreinigung
- Einfache Handhabung durch niedriges Rollengewicht
- Effektive Diffusionsbremse - Schutz gegen Radongas
- Europäische Technische Bewertung (ETA)
- Allgemeines bauaufsichtliches Prüfzeugnis (abP)

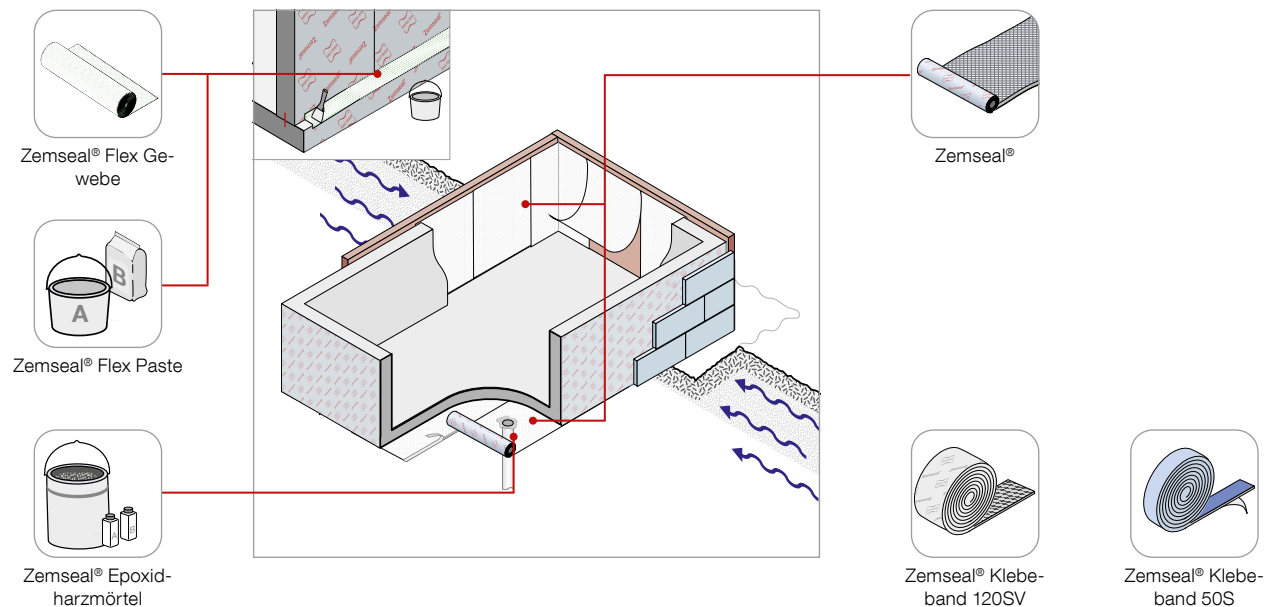

## Zemseal® Frischbetonverbundsystem

WG: 181

	Beschreibung	Art.-Nr.	Typ	Breite	Länge	Gewicht	Fläche	Paletten-
				m	m	kg/Rolle	m²/Rolle	inhalt Rolle
	Zemseal® FBV-System mit integriertem Klebestoß	ZSMEM051000	05	1,00	20,00	11,20	20,00	28
		ZSMEM081000	08	1,00	20,00	15,20	20,00	24
		ZSMEM082000	08	2,00	20,00	30,40	40,00	61
		ZSMEM122000	12	2,00	20,00	36,40	40,00	50

Weitere Ausführungen auf Anfrage.

## Verwendbarkeitsnachweis

### CE-Kennzeichnung gemäß European Technical Assessment (ETA)

Die ETA (European Technical Assessment) ist ein Produktleistungsnachweis auf europäischer Ebene, der zur CE-Kennzeichnung führt. Die Produkteigenschaften und die Leistung des Produkts werden im European Technical Assessment (ETA) angegeben und in der Leistungserklärung durch den Hersteller bestätigt. Um eine ETA zu erlangen und zu behalten, sind umfangreiche Nachweise sowie eine laufende Qualitätskontrolle erforderlich - so wird ein hochwertiges Produkt sichergestellt.



## Verwendbarkeitsnachweis



### Ü-Kennzeichnung gemäß allgemeinem bauaufsichtlichem Prüfzeugnis (abP):

Das allgemeine bauaufsichtliche Prüfzeugnis (abP) ist ein Verwendbarkeitsnachweis nach deutschen Prüfgrundsätzen, der Produkteigenschaften und die Leistung des Produkts angibt. Die Kennzeichnung des Bauproduktes erfolgt durch das Übereinstimmungszeichen (Ü-Zeichen). Umfangreiche Versuche und Nachweise garantieren ein optimal auf die Anforderungen abgestimmtes Produkt.



## Zemseal® Klebebänder

WG: 181

	Beschreibung	Art.-Nr.	Typ	Breite	Rollenlänge	VPE	Gewicht
				mm	m/Rolle	Stk	kg/VPE
	Acrylklebeband mit Vliesrücken für Stumpf- und Überlappungsstöße	ZSACRYL120SV	120SV	120	30	8	12,72
	Acrylat-Haftklebeband zur Befestigung auf Stahlschalungen und zur Stoßverklebung	ZSACRYLKB50	50S	50	50	12	10,80

## Zemseal® Epoxidharzmörtel

WG: 181

	Beschreibung	Art.-Nr.	VPE	Gewicht
			Stk	kg/Stk
	Zemseal® Epoxidharzmörtel, lösungsmittelfreier Mehrkomponenten-Mörtel	ZSEPM	1	4,50

**Zemseal® Flex Paste**

WG: 181

	Beschreibung	Art.-Nr.	Gewicht kg/Stk	Paletteninhalt Stk	Gewicht kg/Palette
	Zemseal® Flex Paste, 2 Komponenten	ZSFLEX	28,00	18	524

**Zemseal® Flex Gewebe**

WG: 181

	Beschreibung	Art.-Nr.	Breite m	Rollenlänge m/Rolle	Gewicht kg/Rolle
	Zemseal® Flex Gewebe, Verstärkungseinlage aus Glasgewebe	ZSFLEXGWB	1,00	50	4,00

**Funktionsweise Frischbetonverbundsystem Zemseal®**

Frischbetonverbundsysteme (FBVS) grenzen sich zu anderen bahnförmigen Dichtungsmaterialien durch ihre dauerhafte und flächige Anhaftung an den Beton ab. Daraus resultiert ein Schutz vor Hinterwanderung der Dichtebene bei Beschädigungen. Das System Zemseal® umschließt die wasserbeaufschlagten Bauteile komplett und ist rissüberbrückend druckwasserdicht.

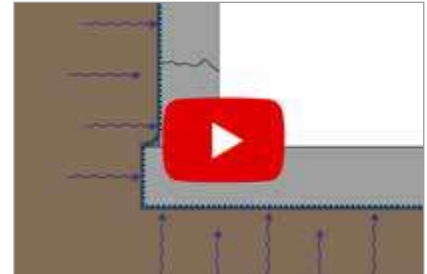
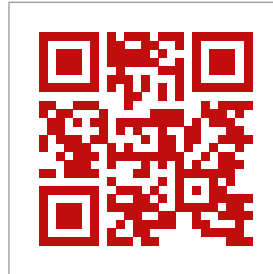



## Fradiflex® Fugenblech

Alle erdberührten Bauwerke aus Beton müssen gegen Bodenfeuchte, Sickerwasser oder gegen drückendes Wasser abgedichtet werden. Unser Fradiflex® Fugenblechsystem erfüllt alle Anforderungen zur sicheren Abdichtung von wasserundurchlässigen Bauwerken. Die flexible Spezialbeschichtung verbindet sich mit dem Beton, dadurch entsteht eine adhäsive Sperrdichtung, die Wasserumfläufigkeiten verhindert. Das System kann zur zielsicheren Abdichtung von Arbeits- und Sollrissfugen im Ortbetonbau und mit Elementwänden eingesetzt werden.

### ★ Vorteile

- Mehr Sicherheit durch weniger Stöße (Rolle)
- Einfache Lagesicherung durch Befestigungswinkel
- Geprüft bis 5,0 bar Wasserdruck (verwendbar nach ETA und abP bis 2,0 bar)
- Kein Schweißen an den Stößen notwendig
- Schnelle Montage durch zwei Fixierpunkte (Sollrisselemente)
- Stabile Sollrisselemente (stand- und lagesicher)
- Europäische Technische Bewertung (ETA)
- Allgemeines bauaufsichtliches Prüfzeugnis (abP)

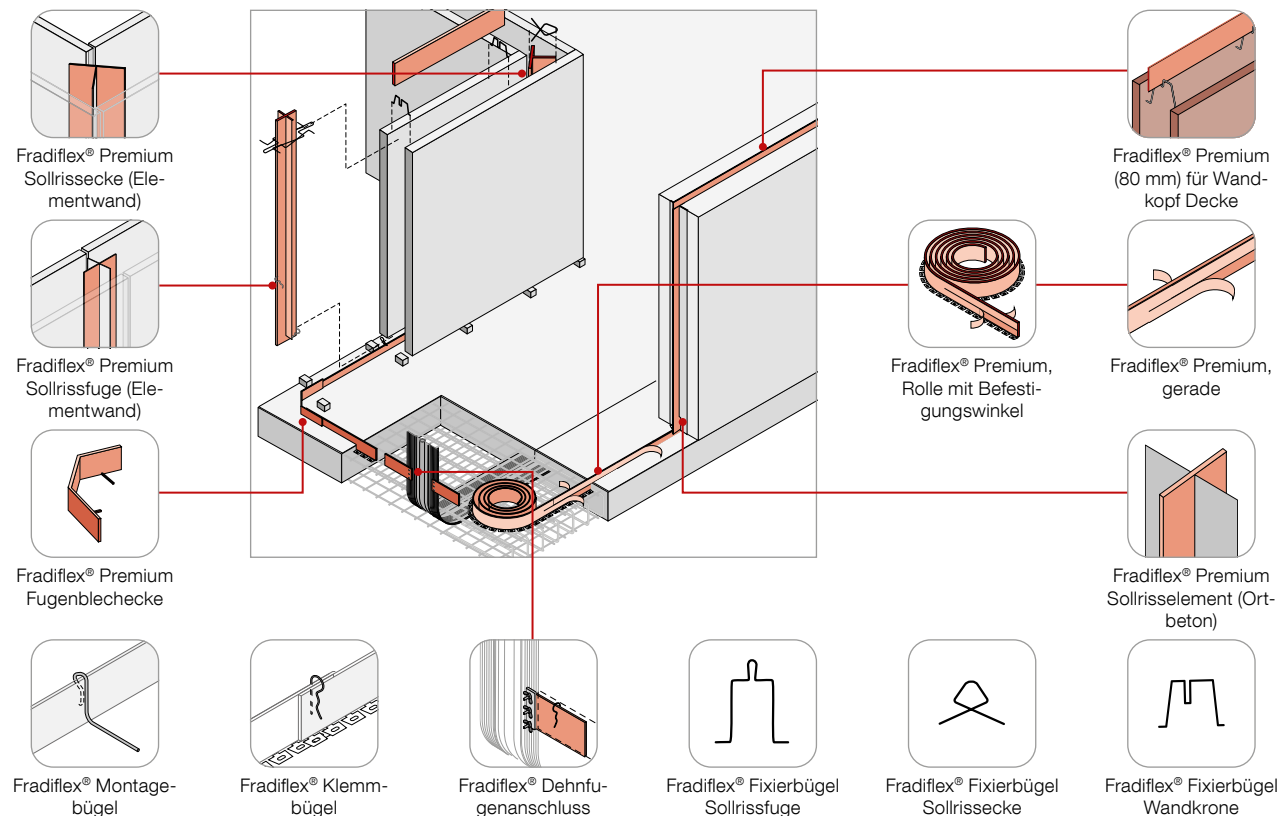

**Fradiflex® Premium Fugenblech**

WG: 169

	Beschreibung	Art.-Nr.	Länge m	Höhe mm	VPE Stk	Gewicht kg/VPE	Paletten- inhalt VPE
	Fradiflex® Premium Fugenblech mit Befestigungswinkel, inkl. 2 Stück Klemmbügel	FFBRZ152500BW	25,00	150	1	21,00	36
		FFBRZ152500 FFBRZ082500	25,00 25,00	150 80	1 2	19,00 21,50	36 18
	Fradiflex® Premium Fugenblech gerade, mit Befestigungswinkel, inkl. 58 Stück Klemmbügel	FFBGZ150210BW	2,10	150	50	105,00	10
		FFBGZ150210 FFBGZ080210	2,10 2,10	150 80	50 50	100,80 46,35	10 10

Anbruch der Verpackungseinheit (VPE) nicht möglich.

**Verwendbarkeitsnachweis**
**CE-Kennzeichnung gemäß European Technical Assessment (ETA)**

Die ETA (European Technical Assessment) ist ein Produktleistungsnachweis auf europäischer Ebene, der zur CE-Kennzeichnung führt. Die Produkteigenschaften und die Leistung des Produkts werden im European Technical Assessment (ETA) angegeben und in der Leistungserklärung durch den Hersteller bestätigt. Um eine ETA zu erlangen und zu behalten, sind umfangreiche Nachweise sowie eine laufende Qualitätskontrolle erforderlich - so wird ein hochwertiges Produkt sichergestellt.

**Verwendbarkeitsnachweis**
**Ü-Kennzeichnung gemäß allgemeinem bauaufsichtlichem Prüfzeugnis (abP):**

Das allgemeine bauaufsichtliche Prüfzeugnis (abP) ist ein Verwendbarkeitsnachweis nach deutschen Prüfgrundsätzen, der Produkteigenschaften und die Leistung des Produkts angibt. Die Kennzeichnung des Bauproduktes erfolgt durch das Übereinstimmungszeichen (Ü-Zeichen). Umfangreiche Versuche und Nachweise garantieren ein optimal auf die Anforderungen abgestimmtes Produkt.

**Fradiflex® Premium in V4A**

WG: 169

	Beschreibung	Art.-Nr.	Länge m	Höhe mm	VPE Stk	Gewicht kg/VPE	Paletten- inhalt VPE
	Fradiflex® Premium Fugenblech in V4A mit Befestigungswinkel, inkl. 2 Stück Klemmbügel	FFBRZ152500BWSS	25,00	150	1	19,00	36



## Fradiflex® Premium Fugenblecke

WG: 171

	Beschreibung	Art.-Nr.	Höhe mm	VPE Stk	Gewicht kg/Stk
	Fradiflex® Premium Fugenblecke inkl. 2 Stk Klemmbügel, beim Einsatz von Fradiflex® Premium Sollrissecke (Elementwand) zwingend erforderlich	FFBECKE	200	1	2,30

Aufgrund der beidseitigen Beschichtung zugleich als Innen- und Außenecke geeignet



## Fradiflex® Dehnfugenanschluss

WG: 169

	Beschreibung	Art.-Nr.	Höhe mm	VPE Stk	Gewicht kg/VPE
	Fradiflex® Dehnfugenanschluss zur Verbindung von Fradiflex® Premium mit Fugenbändern	FFBDA08	80	2	0,60
		FFBDA15	150	2	1,20

## Fradiflex® Montagebügel und Klemmbügel

WG: 169

	Beschreibung	Art.-Nr.	VPE Stk	Gewicht kg/VPE
	Fradiflex® Montagebügel für Blechhöhe 150 mm	FFBBUEG01	50	7,40
	Fradiflex® Klemmbügel zur Sicherung der Überlappungsstöße	FFBBUEG03	125	2,50

## Fradiflex® Premium Sollrisselement (Ortbeton)

WG: 171

	Beschreibung	Art.-Nr.	Länge m	Breite mm	Paletteninhalt Stk	Gewicht kg/Stk
	Fradiflex® Premium Sollrisselement für den Einsatz im Ortbetonbau, inkl. 2 Stk Klemmbügel, Rissblechbreite 2 x 50 mm	FFBSRO250	2,50	150	32	7,80
		FFBSRO300	3,00	150	32	12,00

Geeignet für Bauteildicken bis 300 mm. Weitere Ausführungen auf Anfrage.

## Fradiflex® Premium Sollrissecke (Elementwand)

WG: 171

	Beschreibung	Art.-Nr.	Länge m	Breite mm	Paletteninhalt Stk	Gewicht kg/Stk
	Fradiflex® Premium Sollrissecke (Elementwand), inkl. 2 Stk Klemmbügel, Rissblechbreite 100 mm	FFBSRE	2,50	150	32	8,40
		FFBSRE300	3,00	150	32	10,10

Geeignet für Bauteildicken bis 300 mm. Weitere Ausführungen auf Anfrage.

**Fradiflex® Premium Sollrissfuge (Elementwand)**

WG: 171

	Beschreibung	Art.-Nr.	Länge m	Breite mm	Paletteninhalt Stk	Gewicht kg/Stk
	Fradiflex® Premium Sollrissfuge (Elementwand), inkl. 2 Stk Klemmbügel, Rissblechbreite 2 x 30 mm	FFBSRF	2,50	150	32	6,50
		FFBSRF300	3,00	150	32	8,20

Geeignet für Wandstärken bis 300 mm. Weitere Ausführungen auf Anfrage.

**Fradiflex® Verbindungsset Sollrisselemente**

WG: 171

	Beschreibung	Art.-Nr.	VPE Stk	Gewicht kg/Stk
	Zur Verlängerung von Sollrisselementen, inklusiv 2 Stück Klemmbügel und 2 Stück Rissblechklammern	FFBSEVSET	1	0,10

**Fradiflex® Fixierbügel**

WG: 171

	Beschreibung	Art.-Nr.	Für Gesamtwand- stärke mm	VPE Stk	Gewicht kg/VPE
	Fradiflex® Fixierbügel Sollrissfuge	FFBBUEG24F	240	20	3,00
		FFBBUEG30F	300	20	3,00
	Fradiflex® Fixierbügel Sollrissecke	FFBBUEG24E	240	10	2,20
		FFBBUEG30E	300	10	2,20
	Fradiflex® Fixierbügel Wandkrone	FFBBUEGK	240 - 300	20	2,60

**Spezialdichtband**

WG: 169

	Beschreibung	Art.-Nr.	Breite mm	Länge m	VPE Stk	Gewicht kg/VPE
	Spezialdichtband zur Sicherung von Stößen und für Reparaturen	YBUTYLKBA050	50	15,00	12	15,00
		YBUTYLKBA100	100	15,00	6	15,00

## Anwendungsfilm Fradiflex® Rolle

Mit dem beschichteten Fugenblech Fradiflex® lässt sich zeitsparend eine Abdichtung der Arbeitsfuge zwischen Bodenplatte und aufgehender Wand in Form einer sog. weißen Wanne erzielen. Fradiflex® besticht durch die einfache Montage an den vorgefertigten Befestigungswinkeln, sowie der Temperaturbandbreite der bitumenfreien Spezialbeschichtung auf der Baustelle.

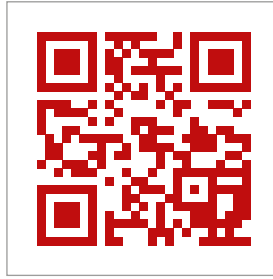

Abstandhalter

Schalungstechnik

Bewehrungstechnik

Dichtungstechnik

Bauakustik



## Intec® Injektionsschlauchsystem

Die Injektionsschlauchtechnologie Intec® dichtet horizontale und vertikale Arbeitsfugen in wasserundurchlässigen Bauwerken sicher und schnell ab. Der passende Verpressschlauch in Kombination mit dem geeigneten Verpressmaterial ergeben ein zugelassenes System. Als zusätzliche Arbeitsfugensicherung kann auch eine Kombination des Injektionsschlauches mit anderen Fugenabdichtungssystemen eine erhöhte Sicherheit der Abdichtung bieten. Das umfangreiche Zubehör und die geprüften Verpressmaterialien sind für Verarbeiter hilfreich in der Praxis.

### ★ Vorteile

- Als Primärabdichtung und Sekundärabdichtung
- Patentierte Mehrfachverpressung
- Verpresskreislängen bis zu 30 m
- Verpressschlauch versintert beim Betonieren nicht
- Geprüft bis 5,0 bar Wasserdruck (verwendbar nach abP bis 2,0 bar)
- Allgemeines bauaufsichtliches Prüfzeugnis (abP)

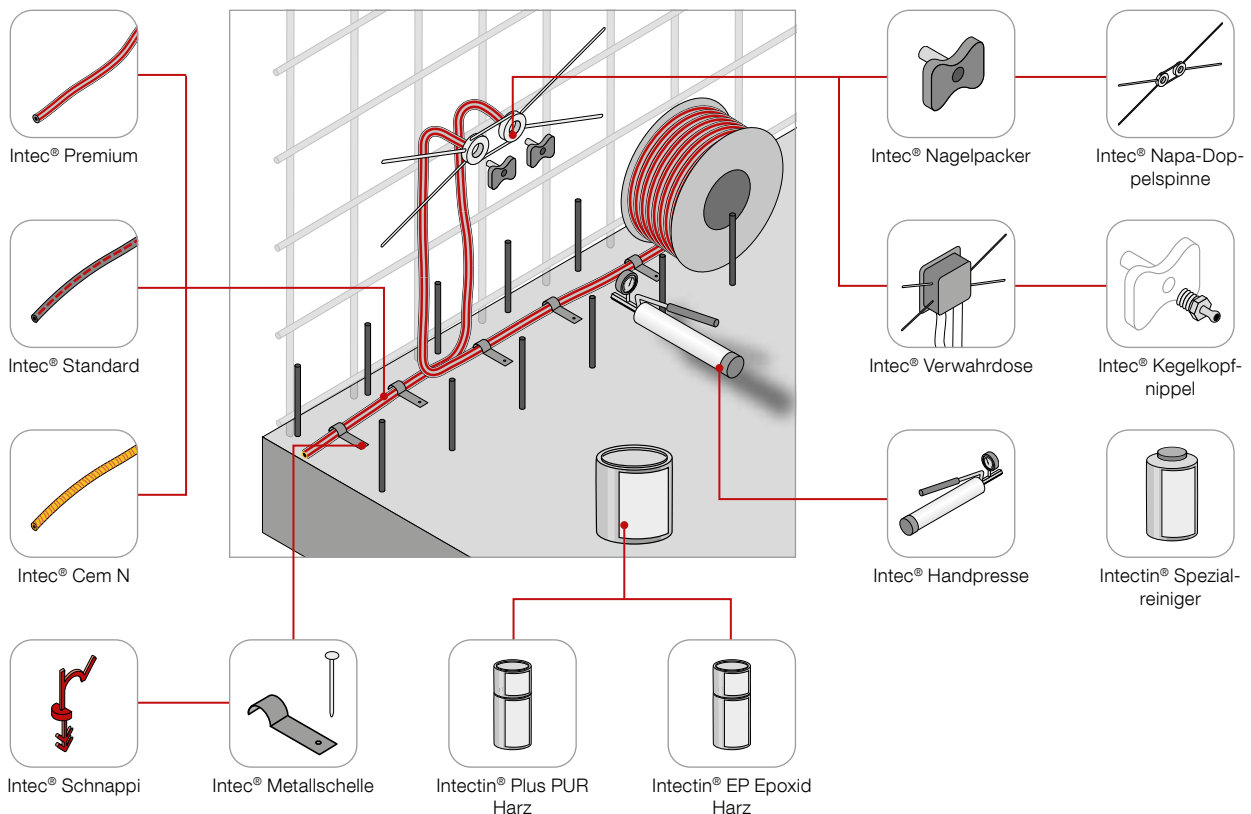

**Intec® Premium**

WG: 166

	Beschreibung	Art.-Nr.	Durchmesser innen mm	Rollenlänge m/Rolle	VPE		Gewicht	
					Stk	kg/m		
	Intec® Premium Injektions-schlauch (wiederverpress-bar), Erstverpressung und Wiederverpressung mit PUR-Harzen und anderen Verpressmaterialien	IVINTECP	5	100	1	0,12		

**Intec® Standard**

WG: 166

	Beschreibung	Art.-Nr.	Durchmesser innen mm	Rollenlänge m/Rolle	VPE		Gewicht	
					Stk	kg/m		
	Intec® Standard Injek-tionsschlauch (einfach verpressbar), Verpressung mit Harzen	IVINTECN	5	100	1	0,11		

**Intec® Cem N**

WG: 166

	Beschreibung	Art.-Nr.	Durchmesser innen mm	Rollenlänge m/Rolle	VPE		Gewicht	
					Stk	kg/m		
	Intec® Cem N Injektions-schlauch (wiederverpress-bar), Erst- und Wiederverpressung mit Zementleim bei Unterfangungen und Hohlraumverfüllungen	IVPSCEMN	10	50	1	0,23		

**Verwendbarkeitsnachweis****Ü-Kennzeichnung gemäß allgemeinem bauaufsichtlichem Prüfzeugnis (abP):**

Das allgemeine bauaufsichtliche Prüfzeugnis (abP) ist ein Verwendbarkeitsnachweis nach deutschen Prüfgrundsätzen, der Produkteigenschaften und die Leistung des Produkts angibt. Die Kennzeichnung des Bauproduktes erfolgt durch das Übereinstimmungszeichen (Ü-Zeichen). Umfangreiche Versuche und Nachweise garantieren ein optimal auf die Anforderungen abgestimmtes Produkt.



Abstandhalter

Schalungstechnik

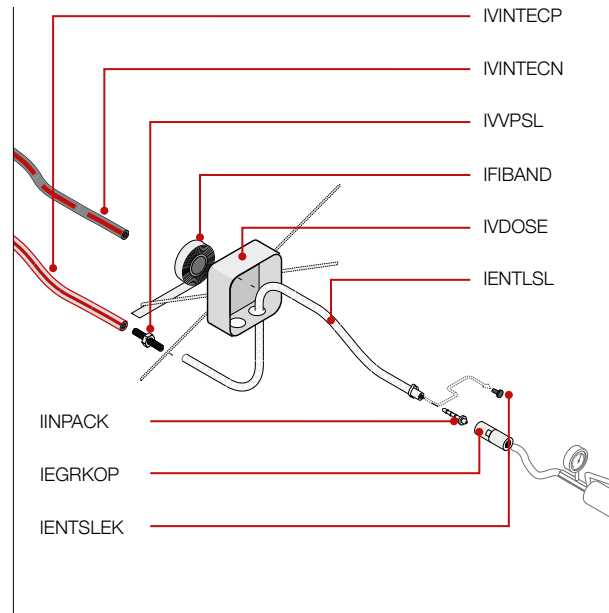
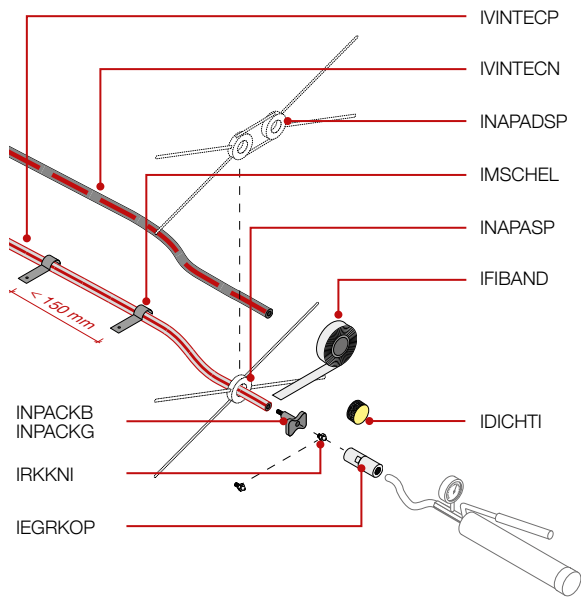

Bewehrungstechnik

Dichtungstechnik

Bauakustik

**Intec® Premium und Intec® Standard - Systemkomponenten**

WG: 168

	Beschreibung	Art.-Nr.	Geeignet für	VPE Stk
	Nagelpacker blau	INPACKB	IVINTECN, IVINTECP	20
	Nagelpacker gelb	INPACKG	IVINTECN, IVINTECP	20
	Schnappi (Frischbeton bzw. 8 mm Bohrung, Bedarf 6 Stk/m)	ISCHNC	IVINTECN, IVINTECP	100
	Metallschelle mit Nageldübel (6 mm Bohrung, Bedarf 6 Stk/m)	IMSCHEL	IVINTECN, IVINTECP	100
	Intec® Schelle aus Kunststoff, mit vormontiertem Nagel, passend für Bolzenschubwerkzeug (Bedarf 6 Stk/m)	IKSCHEL	IVINTECN, IVINTECP	100
	Metallschelle mit vormontiertem Nagel, passend für Bolzenschubwerkzeug (Bedarf 6 Stk/m)	IMSHILT	IVINTECN, IVINTECP	100
	Dichti (Schaumstoff)	IDICHTI	INPACKB, INPACKG	20
	Napa-Spinne (verstellbar) dient zur Fixierung der Nagelpacker an der Bewehrung	INAPASP	INPACKB, INPACKG	20
	Napa-Doppelspinne	INAPADSP	INPACKB, INPACKG	20

**Intec® Premium und Intec® Standard - Systemkomponenten**

WG: 168

	Beschreibung	Art.-Nr.	Geeignet für	VPE Stk
	Verbindungsstück aus Stahl	IVVPSL	IVINTECN, IVINTECP	50
	Verwahrdose mit Deckel zum Einbetonieren und sicheren Verwahren der Injektionsschlauchenden	IVDOSE	IVERPE	1
	Intec® Verpressschlauchenden Ø 4 mm, Entlüftungsschlauch mit Verbindungsstück aus Stahl und Endkappe, Länge 0,4 m	IVERPE	IVINTECN, IVINTECP	20
	Innenpacker mit Kegelpfropfnippel und Zwei-Ohr-Schlauchklemme, passend zum Entlüftungsschlauch	IINPACK	IVERPE, IENTLSL	100
	Fugenblechklemme dient zur Befestigung des Injektionsschlauches am Fugenblech (Bedarf ca. 7 Stk/m)	IFBK	IVINTECN, IVINTECP	100
	Fugenbandklammer zur Fixierung des Injektionsschlauches (Bedarf ca. 8 Stk/m)	IFBK2	IVINTECN, IVINTECP	100
	Kegelpfropfnippel mit Rückschlagventil (Bedarf ca. 1 Stk/Nagelpacker)	IRKKN1	INPACKB, INPACKG	50
	Steckschlüssel für Kegelpfropfnippel	ISTSCK	IRKKN1	1
	Handpresse komplett mit Hochdruckpanzerschlauch und Greifkopf nur für Harzverpressung	IHPRESS	-	1
	Hydraulikmanometer 0 bis 160 bar	IHMANOM	IHPRESS	1
	T-Stück zur Montage des Manometers an die Handpresse	ITSTHM	IHPRESS, IHMANOM	1
	Ersatzdichtungsring für die Handpresse	IHPDICH	IHPRESS	20
	Ersatzgreifkopf passend zum Kegelpfropfnippel	IEGRKOP	IHPRESS, IHDP50500	1

Abstandhalter

Schalungstechnik





Bewehrungstechnik

Dichtungstechnik



Bauakustik

**Intec® Premium und Intec® Standard - Systemkomponenten**

WG: 168

	Beschreibung	Art.-Nr.	Geeignet für	VPE Stk
Abstandhalter		IHDPS0500	INPACKB, INPACKG, IH-PRESS	1
		IAHDPS	IHDPS0500	1
Schalungstechnik		IRWBOR	-	5
		IENTLSLEK	IENTLSL	-

WG: 168



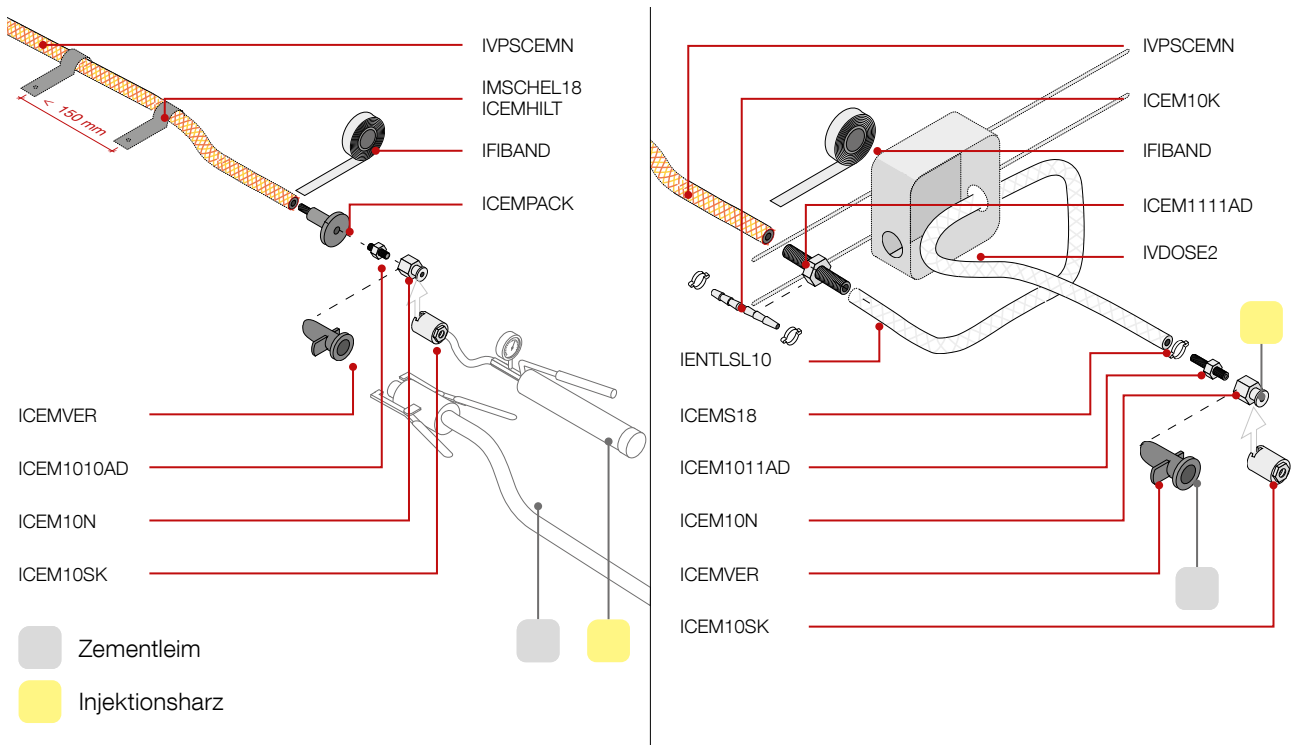







	Beschreibung	Art.-Nr.	Rollenlänge m/Rolle	VPE Stk
Bewehrungstechnik		IENTLSL	50	1
		IFIBAND	50	72





### Intec® Cem N Injektionsschlauch - Systemkomponenten

WG: 168

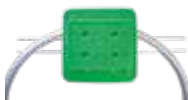
	Beschreibung	Art.-Nr.	Geeignet für	VPE Stk
	Nagelpacker für Intec® Cem N	ICEMPACK	IVPSCEMN	1
	Metallschelle mit Nageldübel für Intec® Cem N	IMSCHEL18	IVPSCEMN	100
	Kunststoffkupplung für Intec® Cem N und Entlüftungsschlauch Ø 10 mm	ICEM10K	IVPSCEMN, IENTLSL10	10
	Metallschelle mit vormontiertem Nagel passend für Bolzenschubwerkzeug für Intec® Cem N	ICEMHILT	IVPSCEMN	100
	Verbindungsstück aus Stahl für Intec® Cem N	ICEM1111AD	IVPSCEMN	100
	Anschlussstück für Intec® Cem N bzw. Entlüftungsschlauch Ø 10 mm an M10	ICEM1011AD	IVPSCEMN, IENTLSL10, ICEMPACK, ICEMVER	10
	Zweihrklemme Ø 17-18 mm für Intec® Cem N und Entlüftungsschlauch Ø 10 mm	ICEMS18	ICEM1011AD, ICEM1111AD, ICEM10K	100
	Verschlussstück mit Anschluss (M10) für handelsübliche Verpressgriffe	ICEMVER	-	1
	Verschlusskappe für Entlüftungsschlauch Ø 10 mm	IENCLK10	IENTLSL10	20
	Adapter (M10 x 1,0 außen / M10 x 1,0 außen), Zwischenstück zwischen Nagelpacker und Flachkopfnippel	ICEM1010AD	ICEMPACK, ICEMVER, ICEM10N	10
	Flachkopfnippel mit Rückschlagventil	ICEM10N	ICEM1011AD, ICEM1010AD	1
	Schiebekupplung zum Anschluss an den Flachkopfnippel	ICEM10SK	ICEM10N	1
	Verwahrdoose mit Deckel zum Einbetonieren und sicheren Verwahren der Injektionsschlauchenden	IVDOSE2	IENTLSL10	1



Abstandhalter

Schalungstechnik

Bewehrungstechnik

Dichtungstechnik

Bauakustik

	Beschreibung	Art.-Nr.	Rollenlänge m/Rolle	VPE Stk
	Filamentband	IFIBAND	50	72
	Entlüftungsschlauch In- nendurchmesser 10 mm, 25 bar	IENLTL10	50	1

### Verpressung mit Harzen bei Intec® Premium und Standard

Die Verpressung mit Polyurethanharzen (PUR) dient dem druckwasserdichten Verschließen von Betonarbeitsfugen. Erfahrungswert: Durchschnittlicher Harzverbrauch bei 1 - 1,5 Liter / 10 m Fuge. Mit dem Intec® Premium Injektionsschlauch steht ein robustes und mehrfach verpressbares Schlauchsystem zur Verfügung. Mittels patentierter Druckluftspülung wird der Schlauch nach dem Verpressen frei gespült, somit kann die Fuge zu einem späteren Zeitpunkt erneut verpresst werden.

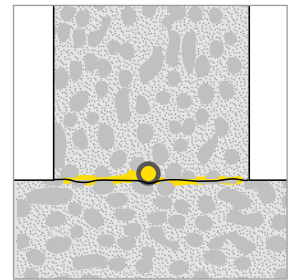

### Verpressung mit Zementleim bei Intec® Cem N

Die Verpressung von Zementleim und Suspensionen dient der großflächigen Volumenfüllung. Bei Unterfangungen oder schwierigen Betonieraufgaben kommt es immer wieder zu einer erhöhten Hohlräumbildung. Diese Fehlstellen können so planmäßig und zielgerichtet geschlossen und abgedichtet werden. Auch das Intec® Cem N Injektionsschlauchsystem ist mehrfach mit unterschiedlichen Medien verpressbar.

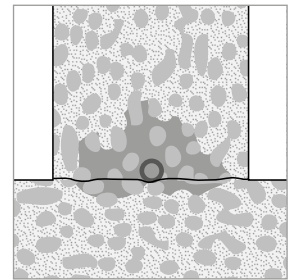

**Intectin® Verpressmaterialien**

WG: 168

	Beschreibung	Art.-Nr.	Inhalt	VPE Stk	Gewicht kg/VPE
	Intectin® Plus PUR-Harz nach DIN-EN 1504-5 mit CE- Kennzeichnung, für Schlauchverpressung und Rissinjektion geeignet, niedrigviskos und elastisch aushärtend mit verlängerter Topfzeit (entspricht 100 min)	IPUP01	A: 0,75 l + B: 0,25 l	6	6,84
	Intectin® Spezialreiniger, geeignet sowohl bei PUR- als auch bei EP-Harzen	IPUSR01	1 l	12	10,44
	Intectin® EP, Zweikomponenten-Epoxid-Harz für die kraftschlüssige Schlauch- und Rissverpressung, geeignet für trockenen und feuchten Untergrund	IPIH01	A: 0,835 kg + B: 0,165 kg	12	12,00
	Intectin® Blitz inkl. Beschleuniger, Spezial-PUR-Harz, schäumt bei Wasserzutritt auf, stoppt den Wasserfluss, Beschleunigeranteil ca. 10 %	IPUHB01	A: 0,9 kg + B: 0,1 kg	12	12,00
	Beschleuniger für Intectin® Plus und Intectin® Blitz	IPUHBB001	0,1 kg	1	0,10

Beschreibung	Mögliche Verpressmaterialien				Verpressbarkeit	
	PUR	EP	Zementsuspension	Zementleim	einfach	mehrfach
Intec® Standard	+	+	-	-	+	-
Intec® Premium	+	+	-	-	+	+
Intec® Cem N	+	+	+	+	+	+

⊕ geeignet    ⊖ nicht geeignet



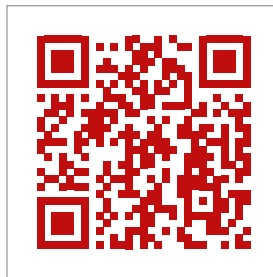

**Anwendungsfilm Mehrfachverpressung**

Mit diesem Anwendungsfilm zeigen wir Ihnen im Detail den Intec® Premium Injektionsvorgang. Durch eine am Probekörper fixierte Plexiglasplatte blicken Sie direkt in die Betonarbeitsfuge. Zur besseren Erkennbarkeit des Ablaufs haben wir das PUR-Harz Intectin Plus eingefärbt. Überzeugen Sie sich selbst von der Intec® Technologie.



**Schraubpacker**

WG: 168

	Beschreibung	Art.-Nr.	Durchmesser Packer mm	Durchmesser Bohrer mm	Länge Packer mm	VPE
						Stk
Abstandhalter 	Schraubpacker, komplett inkl. Kegelkopfnippel	ISP08075	8	8	75	100
		ISP10100	10	10	100	100
Schalungstechnik 		ISP13075	13	14	75	100
		ISP13100	13	14	100	100
		ISP13150	13	14	150	50
Schalungstechnik 	Schraubpacker mit Fußventil inkl. Kegelkopfnippel für die 1-Tages-Baustelle	ISP10100FV	10	10	100	100
		ISP13100FV	13	14	100	100
Bewehrungstechnik 		ISP10100FV	10	10	100	100
		ISP13100FV	13	14	100	100
Dichtungstechnik 		ISP10100FV	10	10	100	100
		ISP13100FV	13	14	100	100

**Anwendungsfilm zur Rissverpressung**

In diesem Video wird gezeigt, wie trockene, feuchte oder wasserführende Risse und Fugen unter Verwendung von Schraubpackern und Injektionsharz richtig verpresst werden. Das Setzen der Packer, die Riss- bzw. Fugenpräparation, das Verpressen, die Reinigung der verwendeten Werkzeuge und die kosmetische Nacharbeit werden anschaulich dargestellt.

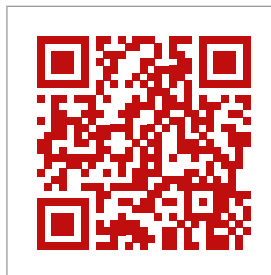



## Cresco® Quellband

Insbesondere bei schwierigen geometrischen Fugenverläufen kommen Cresco® Quellbänder zum Einsatz. Diese verhindern das Eindringen von Wasser in den Arbeitsfugen von wasserundurchlässigen Bauwerken aus Beton. Bei Wasserzutritt beginnt der Quellvorgang und wirkt abdichtend. Unser Cresco® GR ist ein kautschukbasierendes Quellband, welches in seiner Form stabil bleibt und die Abdichtung wird durch die Volumenvergrößerung und den Quelldruck erreicht. Das bentonitbasierende Quellband Cresco® BT drückt sich durch durch seine Volumenvergrößerung auch in entstandene Hohlräume und Risse.

### ★ Vorteile

- Langanhaltendes Quellvermögen
- Hervorragende Formstabilität
- Kontrolliert begrenztes Quellverhalten
- Zuverlässige Lösung zur Rohrabdichtung
- Geeignet für Wasserwechselzonen
- Geprüft bis 5,0 bar Wasserdruck (verwendbar nach abP bis 2,0 bar)
- Allgemeines bauaufsichtliches Prüfzeugnis (abP)

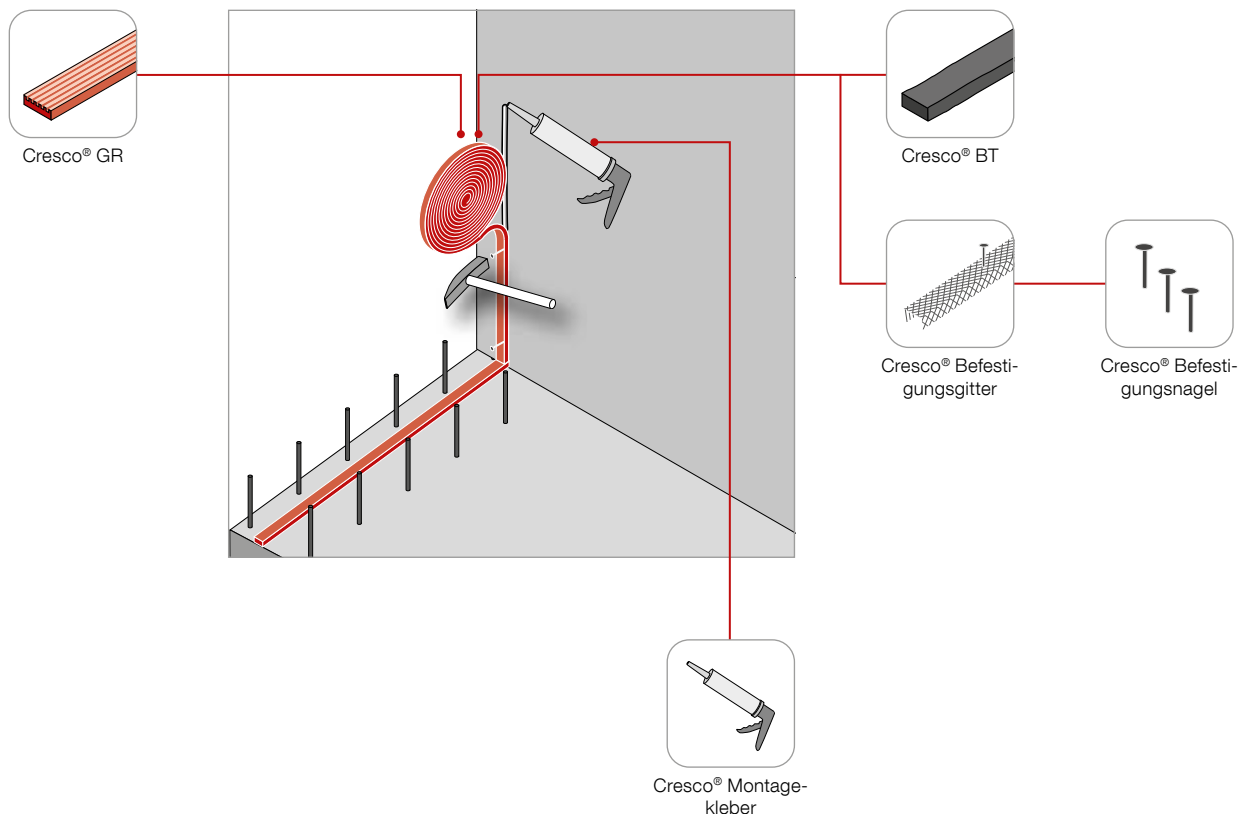

**Cresco® GR**

WG: 170

	Art.-Nr.	Abmessung mm	Rollenlänge m/Rolle	VPE Stk	Gewicht kg/m	Paletteninhalt VPE	Gewicht kg/Palette
	QUBCRESGR	22 x 6	15	9	0,14	36	676

**Cresco® BT**

WG: 170

	Art.-Nr.	Abmessung mm	Rollenlänge m/Rolle	VPE Stk	Gewicht kg/m	Paletteninhalt VPE	Gewicht kg/Palette
	QUBCRESBT25	20 x 25	5	4	0,63	56	726

**Verwendbarkeitsnachweis**
**Ü-Kennzeichnung gemäß allgemeinem bauaufsichtlichem Prüfzeugnis (abP):**

Das allgemeine bauaufsichtliche Prüfzeugnis (abP) ist ein Verwendbarkeitsnachweis nach deutschen Prüfgrundsätzen, der Produkteigenschaften und die Leistung des Produkts angibt. Die Kennzeichnung des Bauproduktes erfolgt durch das Übereinstimmungszeichen (Ü-Zeichen). Umfangreiche Versuche und Nachweise garantieren ein optimal auf die Anforderungen abgestimmtes Produkt.



**Cresco® Befestigungsgitter**

WG: 172

	Art.-Nr.	Geeignet für	Länge mm	VPE Stk	Gewicht kg/m
	QBSSBG	QUBCRESBT25	1000	20	0,05

**Cresco® Befestigungsnagel**

WG: 172

	Art.-Nr.	Länge mm	VPE Stk	Gewicht kg/VPE
	QUBNAGEL	52	100	0,72

Mit vormontiertem Teller passend für Bolzenschubwerkzeuge (Nur in Verbindung mit Befestigungsgitter möglich)

**Cresco® Montagekleber**

WG: 172

	Art.-Nr.	Inhalt ml/Stk	VPE Stk	Paletteninhalt VPE	Gewicht kg/VPE
	QUBMKL	310,00	20	60	10,00

Je nach Untergrund reicht eine Kartusche für ca. 8 - 10 m.





**BUILDING  
COMMON GROUND**



**MAX FRANK Group**

Headquarter:

Max Frank GmbH & Co. KG

Mitterweg 1

94339 Leiblfing

Germany

[www.maxfrank.com](http://www.maxfrank.com)

