

BUILDING
COMMON GROUND



Sortiments- liste

gültig ab 01. Februar 2023
Vertriebsgebiet Österreich



Abstandhalter

Abstandhalter aus Faserbeton	14
Abstandhalter aus Gießbeton	26
Abstandhalter aus Kunststoff	28
Abstandhalter aus Stahl	32
Mauerstärken aus Faserbeton	34
Verschlusskonen und Verschlussstöpsel	38
Abstandhalter und Mauerstärken für den Trinkwasserbereich	44

Schalungstechnik

Pecafil® Universal-Schalmaterial	50
Stremaform® Arbeitsfugenabstellung	55
Stremaform® Dehnfugenabstellung	68
Tubbox® Schalrohr	72
Zemdrain® Schalungsbahn	77
Balkon- und Deckenabschalung	82
Köcher und Ausparung	86
Trennfit Betontrennmittel	90
Schalungszubehör	94

Bewehrungstechnik

Egcobox® Kragplattenanschluss	100
Egcobox® FST Stahlanschluss	106
Egcodorn® Querkraftdorn	109
Stabox® Bewehrungsanschluss	116
MAX FRANK Coupler Schraubanschluss	123

Dichtungstechnik

Zemseal® Frischbetonverbundsystem	130
Fradiflex® Fugenblech	133
Intec® Injektionsschlauchsystem	138
Cresco® Quellband	147

Bauakustik

Sorp 10® Raumakustischer Schallabsorber	152
Egcopal Trittschallgedämmter Querkraftdorn	154
Egcosono Podestaufleger	158
Egcostep® Treppenlaufentkopplung	161
Egcoscal Treppenaufleger	163
Egcodist Wand- und Deckenlager	167
Egcovoid® Setzungsplatte	169



BUILDING
COMMON GROUND



UNSER GESCHÄFTSMODELL



Mit einer technisch anspruchsvollen und intensiven Verzahnung von industrieller Produktion, hochwertigen Produkten und vielfältigen Services begleiten wir unsere Kunden verlässlich in allen Bauphasen.

WIE WIR ARBEITEN



Wir hören aufmerksam zu und stellen die richtigen Fragen, die zum Kern der Aufgabe durchdringen. Wir bei MAX FRANK nennen das: „BUILDING COMMON GROUND“.

UNSERE STÄRKE



Ein breites Produktsortiment, hochwertige Produktkombinationen, Projektlösungen, Verzahnung von Planung, Produktion und Vertrieb

DER KUNDENNUTZEN



Kosten- und Zeitersparnis, Lösung aus einer Hand

DER GEMEINSAME ANSPRUCH



Nachhaltige und sichere Stahlbetonbauwerke

Produktübersicht



Produktfinder

Mit dem Produktfinder finden Sie noch schneller und genauer das passende Produkt von MAX FRANK für Ihre Lösung: kinderleicht filtern und gezielt suchen.

Fuge

Fuge wählen

Wärmeschutz

Sichtbeton/ Betonqualität

Schalung

Schalung wählen

Schallschutz

Fertigteil

Abdichtung

Abdichtung mit der Betonage

Brandschutz

Kraftübertragung

[Filter zurücksetzen](#)

[Suche speichern](#)

10 Ergebnisse gefunden!



Bewehrungsanschluss
Stabox®
Fugenabdichtung



Bewehrungsanschluss
Stabox®
Sonderausführung SD



Bewehrungsanschluss
Stabox®
Spezialbeschichtung



Arbeitsfugenabstellung
Stremaform® mit
beschichtetem
Fugenblech



Arbeitsfugenabstellung
Stremaform® mit
Fugenblech



Arbeitsfugenabstellung
Stremaform® mit
Fugenbandkorb



Arbeitsfugenabstellung
Stremaform®
Sonderformen



Dehnfugenabstellung
Stremaform® mit
Fugenbandkorb und
Querkraftübertragung

BUILDING
COMMON GROUND



MAX FRANK BUILDINGS

Das beliebte Tool ist in die Webseite integriert und mit den ausführlichen Produktinformationen verknüpft. Die virtuelle Landschaft liefert Ihnen die optimalen Produkte für die Bauwerkstypen Bahnhof, Brücke, Bürogebäude, Hochhaus, Industriehalle, Kläranlage, Museum, Trinkwasserbehälter, Tunnel, Wasserkraftwerk und Wohngebäude.



PRODUKTFINDER

Filtern Sie einfach nach den für Sie relevanten Anwendungsbereichen und Produkteigenschaften und Sie finden das ideale Produkt für Ihre Anforderungen.



FUGENKONFIGURATOR

Der Fugenkonfigurator zeigt die Bandbreite der Anschlussfugen bei Betonbauwerken nach der Gliederung zwischen Arbeitsfugen, Sollrissfugen, Dehnfugen, Schalltrennfugen und Setzungsfugen.



IMMER UP TO DATE

Unsere Neuigkeiten sollten Sie nicht verpassen. Wir informieren Sie über neue Produkte, hilfreiche Tools und besondere Lösungen.

Melden Sie sich einfach kostenfrei und unverbindlich für unseren Newsletter an und folgen Sie uns auf LinkedIn und YouTube!



ONLINEKATALOG

Aktuelle Produkt- und Preisinformationen finden Sie in unserem Onlinekatalog.

Nutzen Sie auch Funktionen wie den Produktvergleich, die Merkleliste oder den PDF-Download von Artikelinformationen.



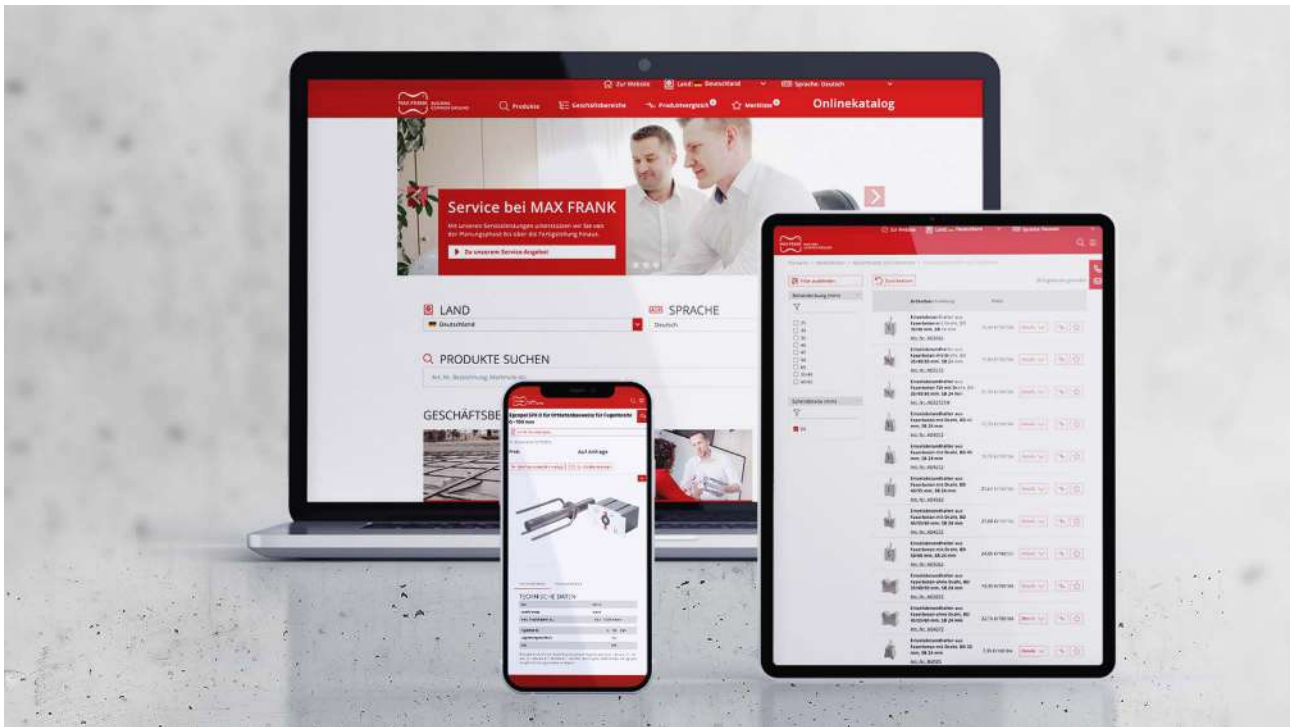

Onlinekatalog

MAX FRANK Artikel suchen, finden und vergleichen.

Das geht ab sofort ganz einfach online - im neuen **Onlinekatalog.**

Im Onlinekatalog finden Sie viele Produktinformationen, wie Artikelnummern, Bilder, Beschreibungen, technische und logistische Daten und aktuelle Preise.



Praktische Funktionen:

Suche und Filter

Mit der Suche und vielen Filtermöglichkeiten finden Sie schnell die gewünschten Artikel.

Produktvergleich

Wählen Sie bis zu zehn Artikel aus und vergleichen Sie ihre Merkmale auf einen Blick miteinander.

Merkmale

Starten Sie ganz unkompliziert eine Angebotsanfrage zu den Artikeln auf der Merkliste.

Datenblatt Download

Erstellen Sie ein PDF mit den wichtigsten Artikelinformationen mit nur einem Klick.



▶ Onlinekatalog jetzt testen

ALLGEMEINE HINWEISE

Frachtkosten

(gültig für Lieferungen in Österreich)

- Lieferung frei Bau über 950€ Nettowarenwert per Entladestelle. Darunter berechnen wir einen anteiligen Versandkostenbeitrag.
- Egccobox®, Stremaform® und Pecafil® werden ab einem Nettowarenwert von 1.800€ pro Entladestelle frachtfrei geliefert.
Von 620€ bis 1.800€ Nettowarenwert verrechnen wir einen Versandkostenanteil von 140€.
Für Lieferungen unter einem Nettowarenwert von 620€ berechnen wir einen Versandkostenanteil von 235€.
- Tubbox® Schalrohre werden nach tatsächlichem Frachtaufwand verrechnet
- Abholung ab Lager Weinburg: Die Ware bleibt bis 3 Werktage nach dem vereinbarten Termin zur Abholung bereitgestellt. Danach wird die Ware ohne weitere Verständigung kostenpflichtig zum Lagerplatz des Kunden geliefert.

Expresszuschlag

Nach Rücksprache sind Lieferungen bis 09:00 Uhr in den Ballungszentren bzw. 12:00 Uhr österreichweit möglich. Die dadurch entstehenden Zusatzkosten entnehmen sie dem Angebot der Expresslieferung!
Dafür wird ein Aufschlag von 280€ (bis 9:00 Uhr) bzw. 210€ (bis 12:00 Uhr) berechnet.

Mindermengenzuschlag

(gültig für Lieferungen in Österreich)

Unter einem Nettowarenwert von 300€ wird ein Mindermengenzuschlag von 25€ verrechnet.

Zustellbedingungen

Die Zustellung erfolgt grundsätzlich per LKW. Es obliegt MAX FRANK zu wählen mit welcher Größe bzw. Aufbauart zugestellt wird. Wir bitten Sie daher bei der Beauftragung auf eventuelle, bauseitige Erfordernisse und Zufahrtsbeschränkungen hinzuweisen.

Retourware

Materialrückgabe ist ausschließlich im wiederverkaufsfähigen Zustand und nur nach vorheriger Abstimmung möglich. Unser Retourformular können Sie unter „versand@maxfrank.at“ oder unter +43 2747/2378-12 anfordern.

- Bei Rücklieferung unter 700€ Nettowarenwert wird eine Pauschale von 300€ inkl. Fracht als Manipulationsgebühr in Abzug gebracht.
- Bei Rücklieferungen über 700€ Nettowarenwert wird eine Manipulationsgebühr von 30% vom Nettowarenwert zuzüglich Retourfracht in Abzug gebracht.
- Bei Sonderanfertigungen ist generell keine Retournierung möglich.

Montage

Beachten Sie bitte bei Verwendung unserer Materialien die Montageanleitung bzw. die einschlägigen Verwendungshinweise in unseren Produktinformationen Technik bzw. Anwendung.

Allgemeine Verkaufsbedingungen

Unsere Allgemeinen Verkaufsbedingungen finden Sie im Internet unter www.maxfrank.at

MAX FRANK ÖSTERREICH

Öffnungszeiten MAX FRANK Weinburg/Waasen

Büro – Auftragsbearbeitung

Mo – Do: 07:00 – 12:00 Uhr
12:30 – 16:30 Uhr
Fr: 07:00 – 12:00 Uhr

Lager – Auslieferung & Abholung

Mo – Do: 07:00 – 12:00 Uhr
12:30 – 16:00 Uhr
Fr: 07:00 – 11:30 Uhr

Ihre Ansprechpartner

Technik

Tel. +43 2747 2378 21
Mail: technik@maxfrank.at

Versand & Lieferauskunft

Tel. +43 2747 2378 12
Mail: versand@maxfrank.at

Innendienst

Niederösterreich, Oberösterreich, Steiermark

Tel. + 43 2747 2378-20
Mail: office@maxfrank.at

Tirol und Salzburg

Tel. +43 2747 2378-14
Mail: office@maxfrank.at

Wien, Kärnten, Burgenland

Tel. +43 2747 2378-17
Mail: office@maxfrank.at

Vorarlberg

Betreuung durch Merz Baugeräte

Außendienst

Niederösterreich, Oberösterreich, Wien

Tel. + 43 676 889 740 187
Mail: c.klement@maxfrank.at

Tirol und Salzburg

Tel. +43 676 322 99 16
Mail: c.schwaiger@maxfrank.at

Steiermark, Kärnten, Burgenland

Tel. +43 664 883 115 32
Mail: office@maxfrank.at

Vorarlberg

Betreuung durch Merz Baugeräte

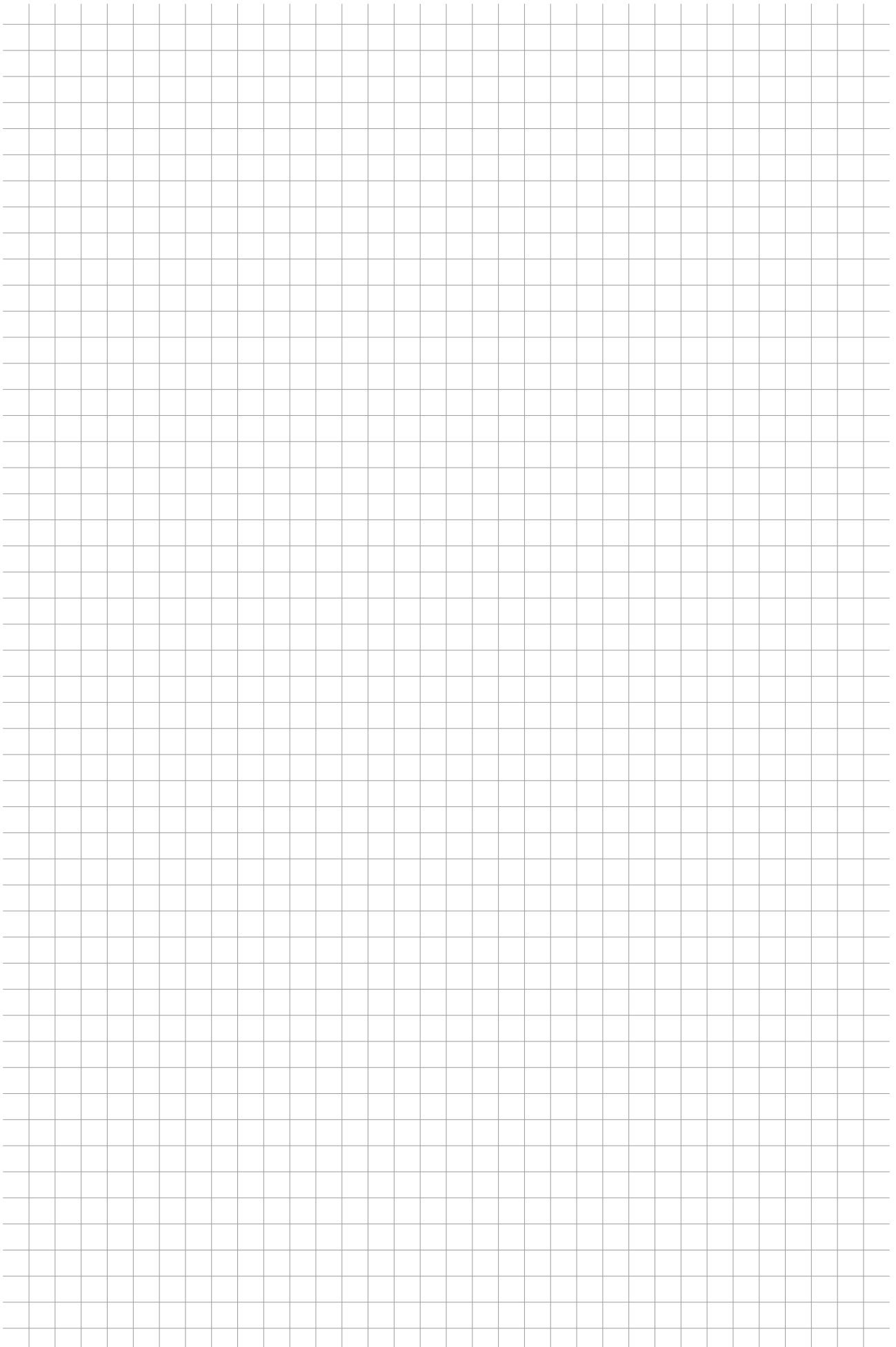



MAX FRANK

BUILDING
COMMON GROUND

Schalungs- technik



Schalungstechnik

Wirtschaftliche Bauweise, effiziente Produktkombination und verbesserte Betonqualität
- die Schalungstechnik von MAX FRANK umfasst ein vielfältiges Sortiment an Lösungen rund um das Thema Schalungen.



Pecafil® Universal-Schalmaterial

50



Stremaform® Arbeitsfugenabstellung

55



Stremaform® Dehnfugenabstellung

68



Tubbox® Schalrohr

72



Zemdrain® Schalungsbahn

77



Balkon- und Deckenabschalung

82



Köcher und Aussparung

86



Trennfit Betontrennmittel

90



Schalungszubehör

94

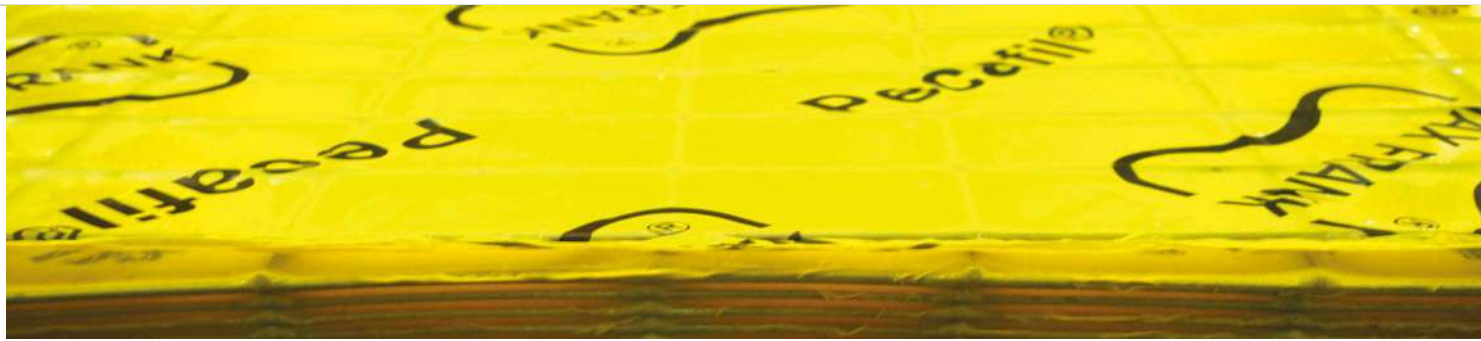

Pecafil® Universal-Schalmaterial

Das Pecafil® Schalmaterial lässt sich universell für viele Verwendungszwecke einsetzen, vor allem als Schalung für Fundamente und Rippendecken sowie beim Verbau von Baugruben. Außerdem ist es in der transparenten Ausführung als Wetter-, Staub- und Sichtschutz geeignet. Das Material des Produkts ist in unterschiedlichen Stärken erhältlich. Durch sein leichtes Gewicht lässt es sich einfach von Hand verlegen. Kürzen und anpassen können Sie die Elemente mit einfachem Werkzeug auf der Baustelle. Eine Vorkonfektionierung des Schalungssystems in unserem Werk ist möglich. Pecafil® Schalmaterial ist umweltfreundlich, grundwasserneutral und recycelbar.

★ Vorteile

- Schnelles und einfaches Verlegen der Schalung
- Sie benötigen kein Hebezeug für die Verarbeitung
- Zeit und Kosten für Entschalen, Reinigen und Zurückbringen der Schalung entfallen
- Kein Betontrennmittel erforderlich

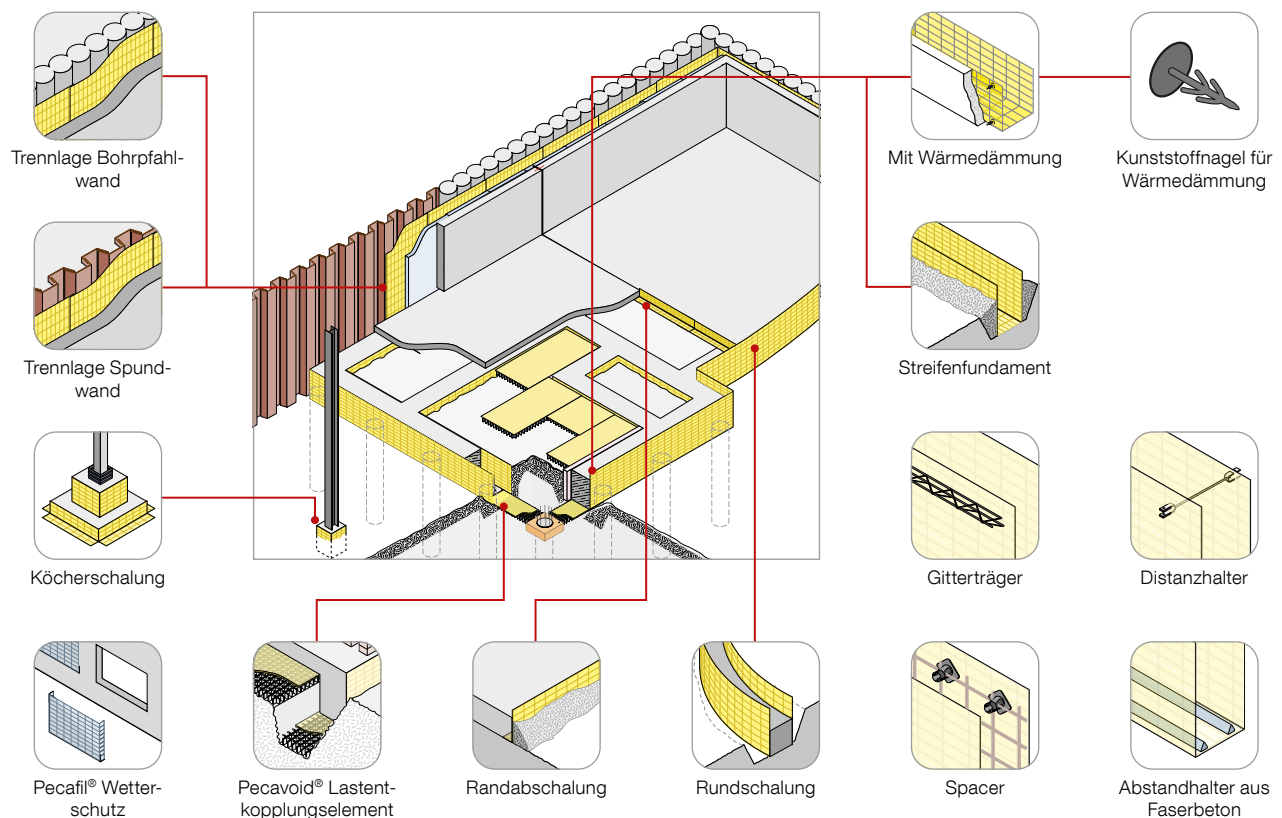

Biegeformen

Erhältlich als Flachmaterial oder gebogen nach Ihren Vorgaben. Weitere Biegeformen auf Anfrage. Beim Biegen ist zu beachten, dass der Tragstab immer in der Element-Innenseite liegt (VR6)! Bearbeitungskosten für Biegen und Schneiden auf Anfrage. Die beim Schneiden anfallenden Reststücke werden mitgeliefert.

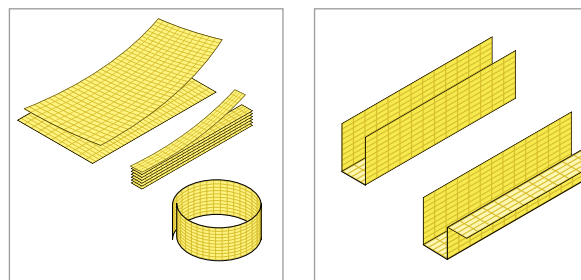

Pecafil® - Systemkomponenten

WG: 232

Beschreibung	Art.-Nr.	VPE Stk
Pecafil® Klebeband, PVC-Klebeband, gelb, extra stark, frostsicher, Rollenlänge 33 m, Rollenbreite 50 mm	PVE0036	36
Pecafil® Spacer, Flächenabstandhalter aus Kunststoff, Bedarf ca. 8 Stk/m ² (siehe Einbauanleitung)	UKGP4050B	200
Pecafil® Gitterträger E10, Standardlänge 4,20 m	PV180000000	-
Pecafil® Distanzhalter, auf die Breite des Fundaments abgestimmt	PV170000000	-
Kunststoffnagel für Wärmedämmung	PVE0029	50

Pecafil® Universal-Flachmaterial und Pecafil® Universal-Abschalstreifen

Weitere Artikel- und Preisinformationen zum Pecafil® Universal-Flachmaterial sowie zu den Pecafil® Universal-Abschalstreifen finden Sie in unserem MAX FRANK Onlinekatalog.



Pecafil® Streifenfundament

Pecafil® wird überwiegend als Schalung für Streifenfundamente eingesetzt. Diese können sowohl im Baugrund als auch freistehend ausgeführt werden. Beim Einsatz von Pecafil® ist kein zusätzlicher Arbeitsraum zur Abstützung nötig.

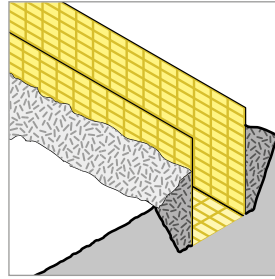

Pecafil® Rundschalung

Für gebogene Fundamente wird das Pecafil® Schalmaterial örtlich an die Fundamentform angepasst. Bei kleineren Radien kann das Material vorgebogen geliefert werden.

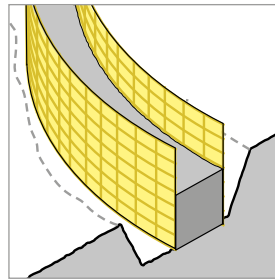

Pecafil® Köcherschalung

Pecafil® Universal-Schalmaterial als Außenschalung für Köcherfundamente wird vorgebogen und in Höhe passend an die Baustelle geliefert. Durch vorgebogene Elemente lassen sich sehr einfach runde Fundamente erstellen.

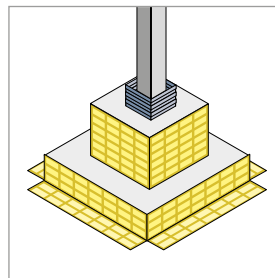

Pecafil® Pfahlkopfschalung

Da im Pfahlkopfbereich oft mehrere Pfähle in einem Fundament zusammengefasst werden, entstehen sehr variable Formen. Pecafil® wird entsprechend vorgebogen und in der Höhe passend an die Baustelle geliefert.

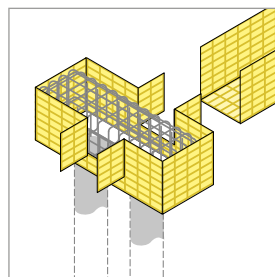

Pecafil® Randabschalung

Mit der Pecafil® Randabschalung lassen sich Boden- bzw. Deckenplatten am Rand abschalen. Bei der Verwendung von Halbfertigteilen eignen sich Pecafil® Elemente zur Abschalung der Deckenränder.

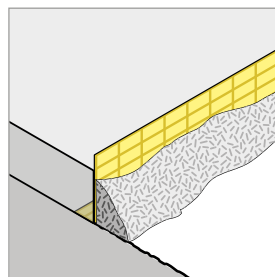

Pecafil® mit Wärmedämmung

Die bauseitige Wärmedämmung kann vor der Betonage der Fundamente zwischen der Bewehrung und der Pecafil® Schalung oder zwischen Pecafil® Schalung und anzufüllendem Erdreich erfolgen. Beide Varianten sind schnell und einfach zu montieren.

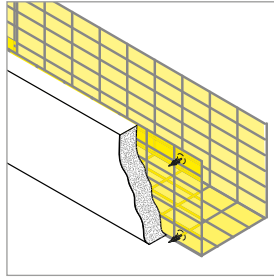

Pecafil® Baugrubenverbau für Spundwände

Die Trennlage aus Pecafil® hält auch hohem Betonierdruck stand und dient als Trenn- und Gleitschicht, um ein nachträgliches Ziehen der Spundwände zu vereinfachen. Die Montage mittels Anschweißen erfolgt direkt auf der Spundwand.

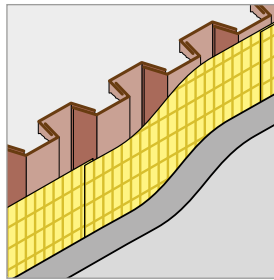

Pecafil® Baugrubenverbau für Bohrpfähle

Die Trennlage aus Pecafil® reduziert den Betonverbrauch und hält hohem Betonierdruck stand. Die Montage mittels Bolzenschubgeräts erfolgt direkt oder mit Hilfe von Unterkonstruktionen an der Bohrpfahlwand.

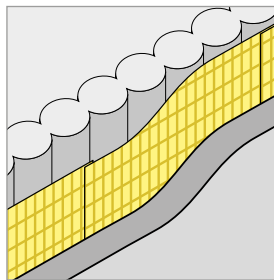

Anwendungsfilm zu Pecafil® Fundamentschalung

Durch Scannen des QR-Codes gelangen Sie zum Anwendungsfilm der Pecafil® Fundamentschalung. Die Pecafil® Schalungselemente werden schon vorkonfektioniert auf die Baustelle geliefert und können in wenigen Schritten einfach von Hand verlegt werden. Wie einfach das geht, sehen Sie Schritt für Schritt im Video.



Pecafil® Wetterschutzmaterial

- Als temporäre Wetter-, Staub- und Sichtschutzmaßnahme
- 2 Jahre UV-stabilisiert
- Verzinkte Drähte



WG: 230

Art.-Nr.	Typ	Länge mm	Breite mm	Fläche m ² /Stk
PV150003200	FV 2,4	2400	3200	7,68

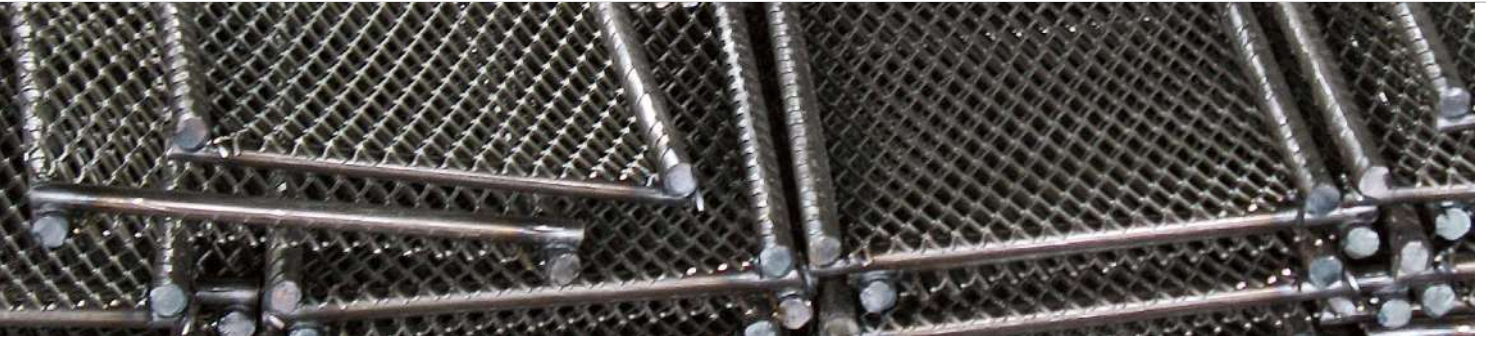

Stremaform® Arbeitsfugenabstellung

Stremaform® Fugenabstellungen sind das führende Produkt bei einbaufertigen Abschalsystemen für Betonierfugen. Die Abstellungen werden als verlorene Schalung in Bodenplatten, Decken und Wänden eingesetzt. Seit über 30 Jahren werden Stremaform® Produkte für Arbeitsfugen von MAX FRANK in Deutschland entwickelt und konstruiert.

★ Vorteile

- Schnellere und wirtschaftlichere Abschaltung im Vergleich zu Holzschalung
- Zuverlässige und funktionale Fugenabstellung
- Bewährte Qualität: Seit über 30 Jahren engineered in Deutschland
- Keine Demontage und Entsorgung von Schalmaterial

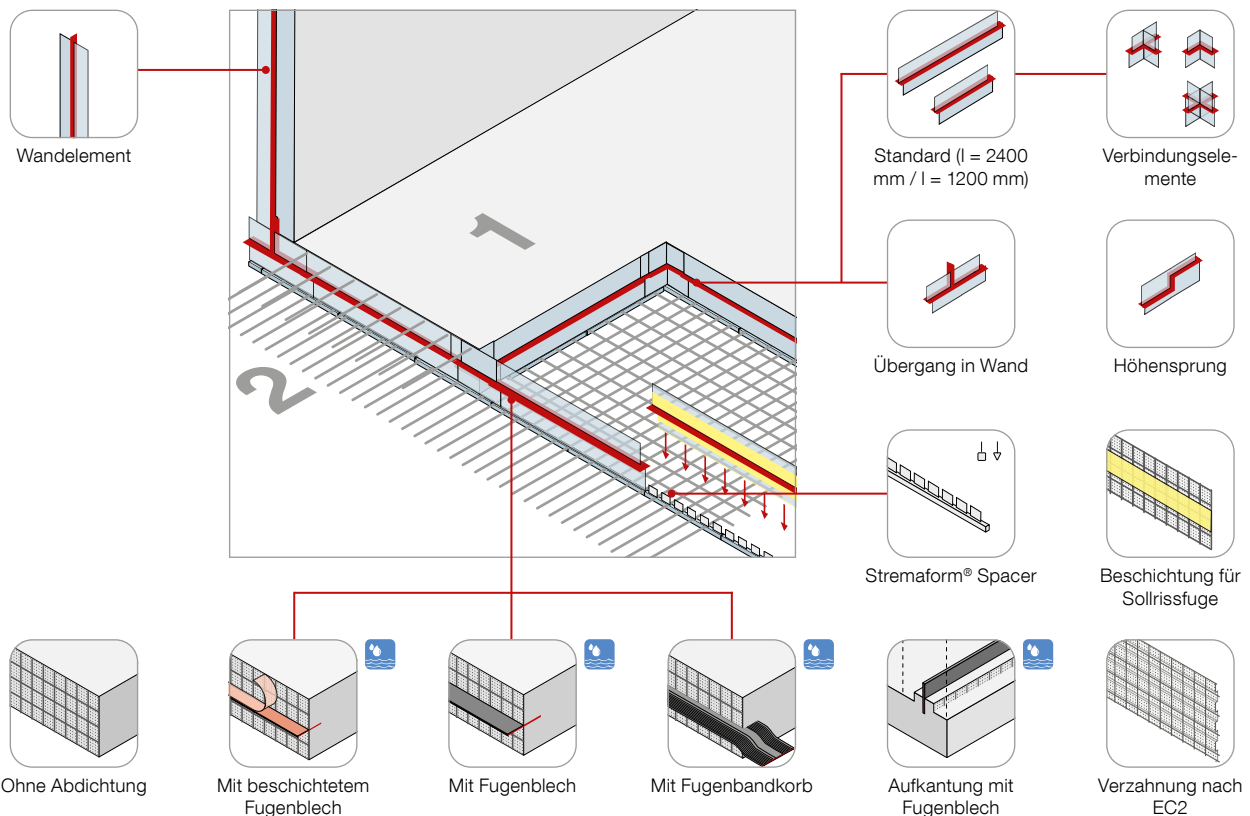

Stremaform® Systembauweise

Stremaform® Arbeitsfugenabstellungen für Platten und Wände werden als Systembauweise in standardisierten Elementen für die unterschiedlichsten Anwendungs- und Einsatzzwecke geplant, hergestellt und geliefert.

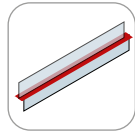

Standard 2400 mm

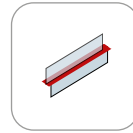

Standard 1200 mm

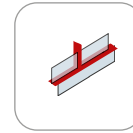

Übergang in Wand

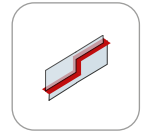

Höhengsprung



Eck-Formteil



T-Formteil



Kreuz-Formteil

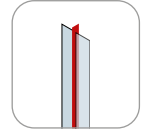

Wandelement

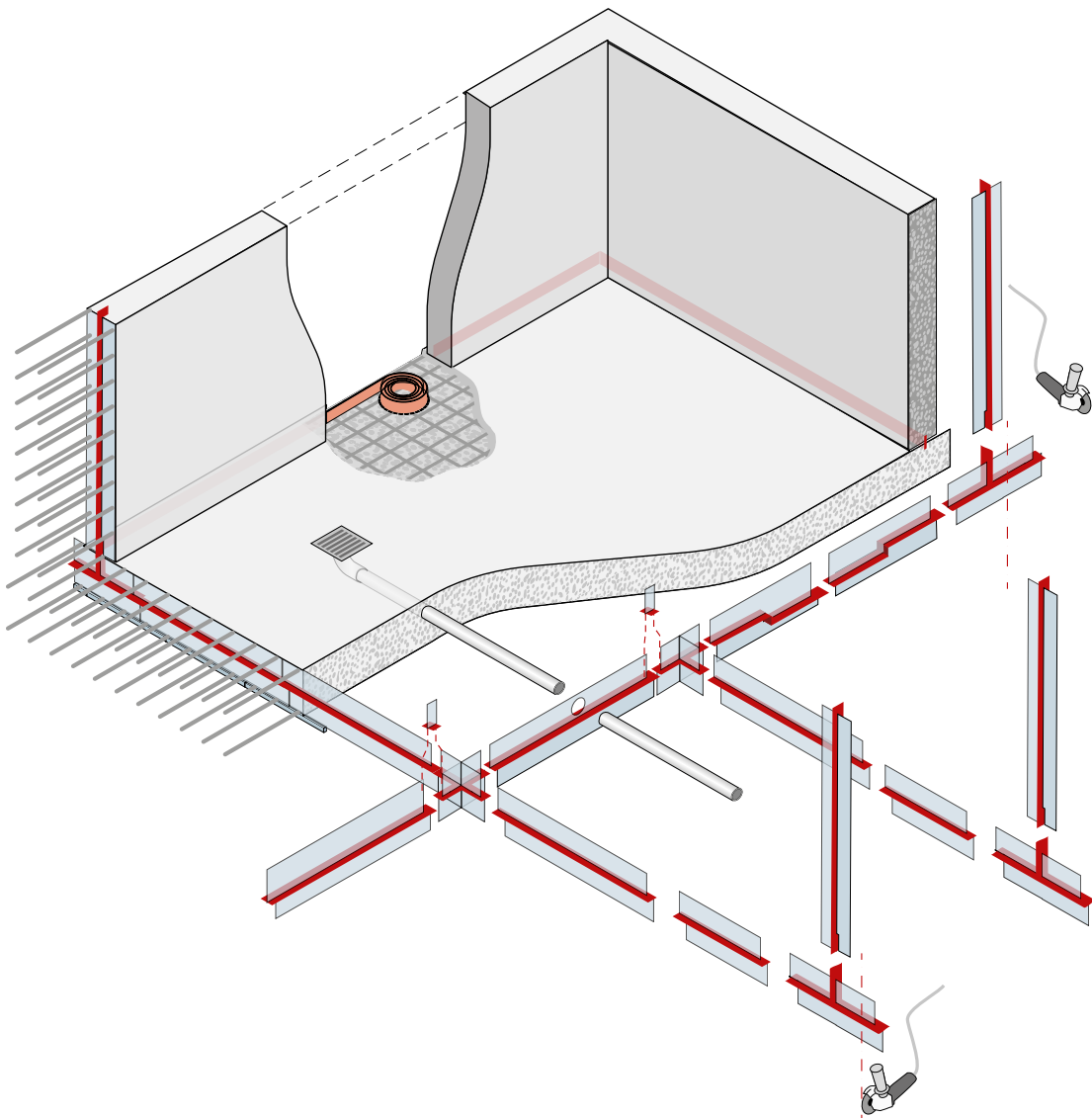

Stremaform® Abdichtungsvarianten

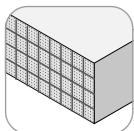

Ohne Abdichtung

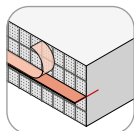
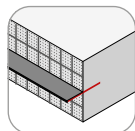
 Mit beschichtetem
Fugenblech

Mit Fugenblech

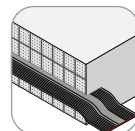

Mit Fugenbandkorb

Stremaform® Ausführungsvarianten

Die Stremaform® Arbeitsfugenabstellungen sind statisch gegen die Einwirkung des maximalen Frischbetondrucks 45 kN/m² (32,7 kN/m² Einbaumaß > 1800 mm) nachgewiesen und werden je nach Bauteildicke in unterschiedlichen Ausführungsvarianten hergestellt. Maßgebend für die Ausführungsvariante ist das Einbaumaß, welches den lichten Abstand zwischen unterer und oberer Bewehrung beschreibt.

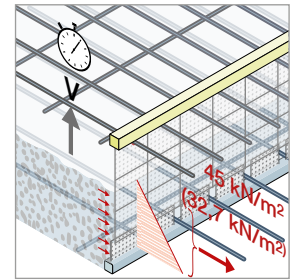

Stremaform® Geometrie

Standard 2400 mm	Standard 1200 mm Übergang in Wand Höhensprung	Eck-Formteil T-Formteil Kreuz-Formteil	Standard Wandelement

Aussteifung in Abhängigkeit vom Einbaumaß

Stremaform® Arbeitsfugenabstellungen mit und ohne Abdichtungssysteme sind standardmäßig wie folgt ausgesteift:

Platte

- Teilaussteift bis zu einem Einbaumaß $h \leq 500$ mm
- Ausgesteift ab einem Einbaumaß $h > 500$ mm
- Bei Einbaumaßen $h > 800$ mm empfehlen wir unser Stremaform® Rückverankerungssystem

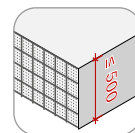

teilaussteift
 $h \leq 500$ mm

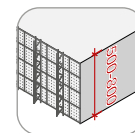

ausgesteift
 $500 \text{ mm} < h \leq 800$ mm

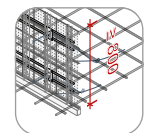

ausgesteift + Rückverankerung
 $h > 800$ mm

Wand

- Teilaussteift bis zu einem Einbaumaß $b \leq 300$ mm
- Ausgesteift ab einem Einbaumaß $b > 300$ mm
- Bei Einbaumaßen $b > 600$ mm empfehlen wir unser Stremaform® Rückverankerungssystem

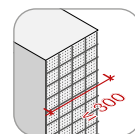

teilaussteift
 $b \leq 300$ mm

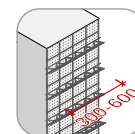

ausgesteift
 $300 \text{ mm} < b \leq 600$ mm

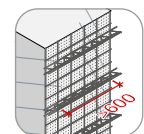

ausgesteift + Rückverankerung
 $b > 600$ mm

Stremaform® Arbeitsfugenabstellung ohne Abdichtung

Stremaform® Arbeitsfugenabstellungen ohne Abdichtungssystem für teilausgesteifte und ausgesteifte Elementausführungen. Der Einbau der Elemente erfolgt zwischen den Bewehrungslagen in Platte und Wand.

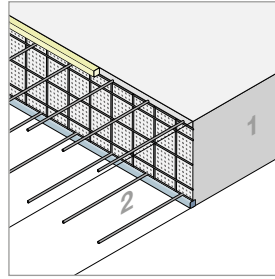

WG: 244

	Beschreibung	Länge mm	Einbaumaß mm
	Standardelement	2400	100 - 2000

Standardmäßig wird ab einem Einbaumaß von 310 mm (Wände) und 510 mm (Platten) die ausgesteifte Ausführung empfohlen. Eine Aussteifung unter 310 mm (Wände) ist nicht möglich.

Stremaform® Arbeitsfugenabstellung vorbereitet für unterschiedliche Abdichtungssysteme

Vorbereitete Stremaform® Arbeitsfugenabstellungen für unterschiedliche Abdichtungssysteme können beliebig mit beschichtetem, unbeschichtetem Fugenblech oder Fugenbandkorb kombiniert werden.

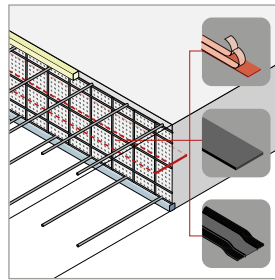

WG: 244

	Beschreibung	Länge mm	Einbaumaß mm
	Standardelement	2400	100 - 2000

Standardmäßig wird ab einem Einbaumaß von 310 mm (Wände) und 510 mm (Platten) die ausgesteifte Ausführung empfohlen. Eine Aussteifung unter 310 mm (Wände) ist nicht möglich.

Option beschichtetes Fugenblech

Die Ausführung mit beschichtetem Fugenblech wird standardmäßig mit Fradiflex® Premium 150/1,5 mm und doppelseitiger Beschichtung ausgeführt. Einseitige Beschichtungsvarianten sind möglich. Laut ÖBV-Richtlinie „Weisse Wanne“ bis Anforderungsklasse As Ausgabe 2018.

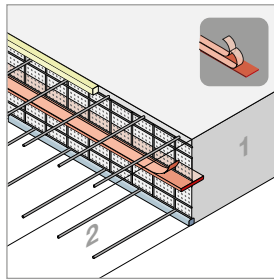

WG: 244

Beschreibung

Fugenblech 150/1,5 mm (Standard)
 Doppelseitige Beschichtung (Standard)
 Einseitige Beschichtung
 Einseitige Beschichtung für Formteile Übergang Wand, Höhenversprung, Eck-, T-, Kreuz-Formteil
 Andere Fugenblechgrößen auf Anfrage.

Option Fugenblech (schwarz)

Für die Ausführung mit schwarzem Fugenblech stehen unterschiedliche Fugenblechvarianten zu Verfügung. Ausführungsvarianten mit aufgekantetem Fugenblech und/oder Stoßbeschichtungen sind möglich.

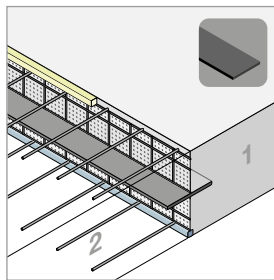

WG: 244

Beschreibung

Fugenblech 250/1,5 mm
 Fugenblech 250/2,0 mm
 Fugenblech 300/1,5 mm
 Fugenblech 300/2,0 mm
 Beidseitige Aufkantung 15°
 Stoßbeschichtung
 Andere Fugenblechgrößen auf Anfrage.

Option Fugenbandkorb

Für die Ausführung mit Fugenbandkorb stehen unterschiedliche Fugenbandkorbvarianten für die Einlage der unterschiedlichen Fugenbänder oder Fugenbleche zu Verfügung. Ausführungsvarianten mit aufgekantetem Fugenbandkorb sind möglich.

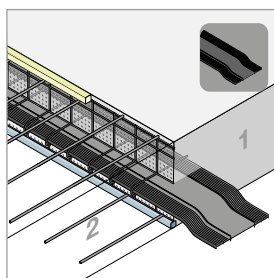

WG: 244

Beschreibung

Fugenbandkorb 80/20-5 mm (für Einlage für beschichtetes Fugenblech)
 Fugenbandkorb 250/30-16 mm
 Fugenbandkorb 320/30-16 mm
 Beidseitige Aufkantung 15°
 Andere Fugenbandkorbgrößen auf Anfrage.

Option Stremaform® Arbeitsfugenabstellung - Formteile Systembauweise

Stremaform® Formteile komplettieren die Systembauweise. Sie bieten die Möglichkeit, gerade Standardelemente mit Abdichtungssystem so zu kombinieren, dass Übergänge in Wände, Höhenversprünge in der Abdichtungsebene und Verbindungen zwischen Arbeitsfugen über Eck möglich sind.

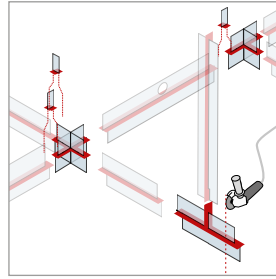

WG: 244

	Beschreibung	Länge mm
	Übergang in Wand	1200
	Höhensprung	1200
	Eck-Formteil in Fugenblech- ausführung	500
	T-Formteil in Fugenblech- ausführung	750
	Kreuz-Formteil in Fugenblech- ausführung	1000

Eck-, T- sowie Kreuz-Formteile sind nicht für die Fugenbandkorb Variante verfügbar.

Stremaform® Rückverankerung

Das Stremaform® Rückverankerungssystem dient der Sicherung der Stremaform® Abschalelemente, ab einem Einbaumaß von ≥ 800 mm, während der Einbauphase und zur Aufnahme des Betonierdruck. Wir bieten zwei Varianten an: (1) Stremaform® mit Doppelstabaussteifung zur Aufnahme der örtlich diagonal geschweißten Zugstäbe. (2) Stremaform® Rückverankerungssystem (Doppelstabaussteifung + Rückverankerungssystem) für schweißfreie Rückverankerung.

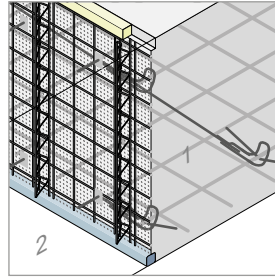

Option Stremaform® Doppelstabaussteifung

WG: 242

	Art.-Nr.	Anwendung	Einbaumaß mm
	PV4900DS1200	Platte	1200
	PV4900DS2000	Platte	2000
	PV4900DS0800	Wand	800
	PV4900DS1400	Wand	1400

Stremaform® Rückverankerung für größere Einbaumaße auf Anfrage. Diagonalstäbe sind im Lieferumfang nicht enthalten.

Option Stremaform® Rückverankerungssystem (schweißfrei)

WG: 242

	Art.-Nr.	Anwendung	Einbaumaß mm
	PV490001200	Platte	1200
	PV490002000	Platte	2000
	PV490000800	Wand	800
	PV490001400	Wand	1400

Stremaform® Rückverankerung für größere Einbaumaße auf Anfrage. Zugstäbe und Sicherungsstäbe sind im Lieferumfang enthalten.

Stremaform® Exzenterklemme zur Fixierung der Diagonalstäbe am Stremaform®

WG: 242

	Beschreibung	Art.-Nr.	VPE Stk
	Exzenterklemme mehrfach verwendbar für Rundeisendurchmesser 5 - 10 mm	PVE0123	50

Die Exzenterklemme ist wiederverwendbar und nach Bedarf zu bestellen.

Option vorkonfektionierte Zuschnitte (Ausarbeitungsstufe 2 und 3)

WG: 244

	Beschreibung
	Zuschnitt auf Fixlänge
	Zuschnitt einseitig konisch
	Zuschnitt Durchführung

Option für Kantenausbildung

WG: 244

	Beschreibung	Breite mm
	Faserbetonleiste geklebt bis Betondeckung 40 mm	-
	Faserbetonleiste geklebt ab Betondeckung 45 mm	-
	Streckgitterüberstand (Standard)	30
		50
		70
	Kammleiste für Bewehrung (Standard)	80
	120	
	160	
	Abdeckungsleiste aus Holz einseitig	-

Option Stremaform® mit Verzahnung

Die Stremaform® Arbeitsfugenabstellungen können optional mit einer verzahnten Oberfläche ausgeführt werden und erfüllen den Eurocode 2 (DIN EN1992-1-1).

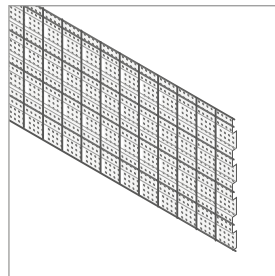

WG: 244

Beschreibung
Verzahnte Oberfläche nach DIN EN1992-1 (EC2)

Option Stremaform® für fließfähigen Beton

Alle Varianten der Stremaform® Arbeitsfugenabstellungen können optional mit einem engmaschigen Streckmetall für fließfähige Betone hergestellt werden.

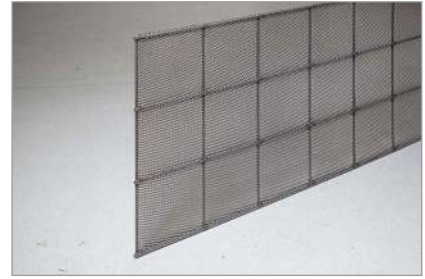
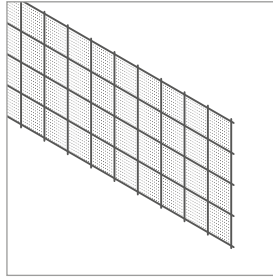

WG: 244

Beschreibung

Oberfläche feinmaschig

Option Stremaform® Sollrissfugenabstellung

Mit der Stremaform® Sollrissfugenabstellung wird ein Kraftschluss zwischen den Betonierabschnitten auf min. 1/3 der Bauteildicke vermindert, um einen kontrollierten Riss entstehen zu lassen.

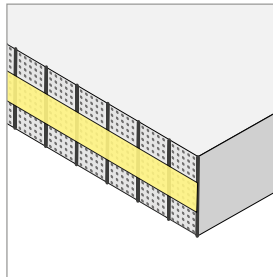

WG: 244

Beschreibung

Sollrissfugenausbildung mit integrierter Trennlage (1/3 der Bauteildicke)

Sollrissfugenausführung für den durchgängigen Betonablauf auf Anfrage.

Stremaform® System-Spacer mit Faserbeton-Leiste

Der Stremaform® System-Spacer ist Abstandhalter und Abdichtungsleiste zugleich und verhindert aufwändige Reinigungsarbeiten. Des Weiteren bieten die zwei Kammrasterungen und drei Kammhöhen volle Flexibilität für gängige Bewehrungsdurchmesser, -abstände und -lagen.

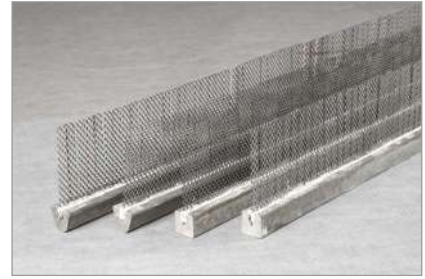
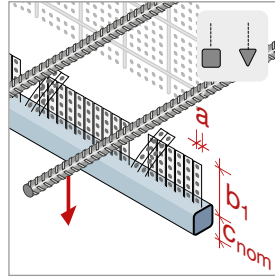

Stremaform® System-Spacer mit Faserbeton-Leiste vierkant

WG: 242

Art.-Nr.	Betondeckung	Länge	Rasterung a	Kammhöhe b ₁
	mm		mm	mm
PV3SPV3517080	35	1200	17	80
PV3SPV3517120	35	1200	17	120
PV3SPV3517160	35	1200	17	160
PV3SPV4017080	40	1200	17	80
PV3SPV4017120	40	1200	17	120
PV3SPV4017160	40	1200	17	160
PV3SPV4517080	45	1200	17	80
PV3SPV4517120	45	1200	17	120
PV3SPV4517160	45	1200	17	160
PV3SPV5017080	50	1200	17	80
PV3SPV5017120	50	1200	17	120
PV3SPV5017160	50	1200	17	160
PV3SPV6017080	60	1200	17	80
PV3SPV6017120	60	1200	17	120
PV3SPV6017160	60	1200	17	160
PV3SPV7517080	75	1200	17	80
PV3SPV7517120	75	1200	17	120
PV3SPV7517160	75	1200	17	160
PV3SPV3530080	35	1200	30	80
PV3SPV3530120	35	1200	30	120
PV3SPV3530160	35	1200	30	160
PV3SPV4030080	40	1200	30	80
PV3SPV4030120	40	1200	30	120
PV3SPV4030160	40	1200	30	160
PV3SPV4530080	45	1200	30	80
PV3SPV4530120	45	1200	30	120
PV3SPV4530160	45	1200	30	160
PV3SPV5030080	50	1200	30	80
PV3SPV5030120	50	1200	30	120
PV3SPV5030160	50	1200	30	160
PV3SPV6030080	60	1200	30	80
PV3SPV6030120	60	1200	30	120
PV3SPV6030160	60	1200	30	160
PV3SPV7530080	75	1200	30	80
PV3SPV7530120	75	1200	30	120
PV3SPV7530160	75	1200	30	160

Rasterung 17 mm geeignet für Bewehrungsdurchmesser Ø10, Ø12, Ø14, Ø16 und Ø32 mm.
 Rasterung 30 mm geeignet für Bewehrungsdurchmesser Ø20, Ø25, Ø28, Ø40 und Ø50 mm.
 Faserbetonmischung mit speziellen Eigenschaften auf Anfrage.

Stremaform® System-Spacer mit Faserbeton-Leiste dreikant

WG: 242

Art.-Nr.	Betondeckung	Länge	Rasterung a	Kammhöhe b ₁
	mm		mm	mm
PV3SPD3017080	30	1200	17	80
PV3SPD3017120	30	1200	17	120
PV3SPD3017160	30	1200	17	160
PV3SPD3517080	35	1200	17	80
PV3SPD3517120	35	1200	17	120
PV3SPD3517160	35	1200	17	160
PV3SPD4017080	40	1200	17	80
PV3SPD4017120	40	1200	17	120
PV3SPD4017160	40	1200	17	160
PV3SPD5017080	50	1200	17	80
PV3SPD5017120	50	1200	17	120
PV3SPD5017160	50	1200	17	160
PV3SPD6017080	60	1200	17	80
PV3SPD6017120	60	1200	17	120
PV3SPD6017160	60	1200	17	160
PV3SPD3030080	30	1200	30	80
PV3SPD3030120	30	1200	30	120
PV3SPD3030160	30	1200	30	160
PV3SPD3530080	35	1200	30	80
PV3SPD3530120	35	1200	30	120
PV3SPD3530160	35	1200	30	160
PV3SPD4030080	40	1200	30	80
PV3SPD4030120	40	1200	30	120
PV3SPD4030160	40	1200	30	160
PV3SPD5030080	50	1200	30	80
PV3SPD5030120	50	1200	30	120
PV3SPD5030160	50	1200	30	160
PV3SPD6030080	60	1200	30	80
PV3SPD6030120	60	1200	30	120
PV3SPD6030160	60	1200	30	160

Rasterung 17 mm geeignet für Bewehrungsdurchmesser Ø10, Ø12, Ø14, Ø16 und Ø32 mm.

Rasterung 30 mm geeignet für Bewehrungsdurchmesser Ø20, Ø25, Ø28, Ø40 und Ø50 mm.

Faserbetonmischung mit speziellen Eigenschaften auf Anfrage.

Abstandhalter

Schalungstechnik

Bewehrungstechnik

Dichtungstechnik

Bauakustik

Stremaform® Aufkantung mit Fugenblech oder Fugenbandkorb

Stremaform® Aufkantung für Arbeitsfuge zwischen Bodenplatte/Wand bzw. Wand/Decke, mit Fugenblech 250/1,5 mm oder Fugenbandkorb 250/30-16 mm zur Abdichtung. Vorkonfektionierte Formteile bzw. Sonderelemente nach Angabe lieferbar.

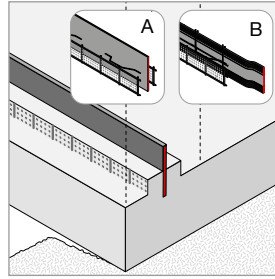

WG: 242

	Beschreibung	Art.-Nr.	Streifenhöhe mm	Länge mm	Einbaumaß mm
	Standardelement in Fugenblechausführung	PV3SBW51000	150	2400	150
	Standardelement in Fugenbandkorbausführung	PV3SBW61000	150	2400	150
	Eck-Formteil in Fugenblechausführung	PV3SBW56000	150	-	150
	Eck-Formteil in Fugenbandkorbausführung	PV3SBW66000	150	-	150
	T-Formteil in Fugenblechausführung	PV3SBW57000	150	-	150
	T-Formteil in Fugenbandkorbausführung	PV3SBW67000	150	-	150
	Kreuz-Formteil in Fugenblechausführung	PV3SBW58000	150	-	150
	Kreuz-Formteil in Fugenbandkorbausführung	PV3SBW68000	150	-	150

Andere Abmessungen auf Anfrage.

Stremaform® Aufkantung zur bauseitigen Aufnahme von Fugenband

Stremaform® Aufkantung zwischen Bodenplatte/Wand mit Aufnahme eines Fugenbands.

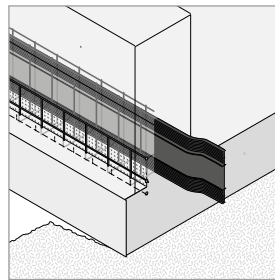

WG: 242

Art.-Nr.	Streifenhöhe mm	Länge mm	Fugenbandkorb mm	Einbaumaß mm
PV204510150	150	2400	250	150
PV204520150	150	2400	320	150

Stremaform® A-Bock selbststehend

Die selbststehende Stremaform® Fugenabstellung ist für Platten in verschiedenen Höhen lieferbar.

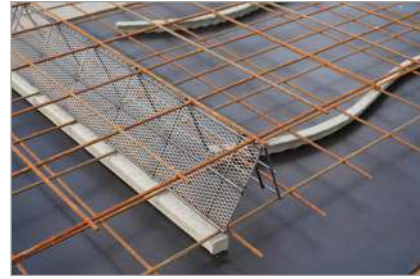
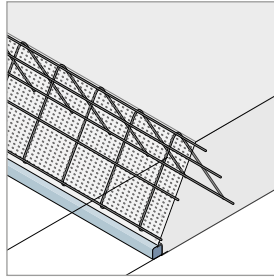

WG: 242

Art.-Nr.	Länge mm	Einbaumaß mm
PV200400000-EBM140	2400	140
PV200400000-EBM160	2400	160
PV200400000-EBM180	2400	180
PV200400000-EBM200	2400	200
PV200400000-EBM220	2400	220
PV200400000-EBM240	2400	240
PV200400000-EBM250	2400	250

Andere Abmessungen auf Anfrage.

Stremaboard

Stremaboard besteht aus einem profilierten, leichten Streckmetall. Das Material und der einfache bauseitige Zuschnitt sind ideal zur individuellen Anpassung an Arbeitsfugen vor Ort. Die Profilierung erfüllt die Anforderungen nach Eurocode 2, sodass die Arbeitsfugen als verzahnt einzustufen sind.

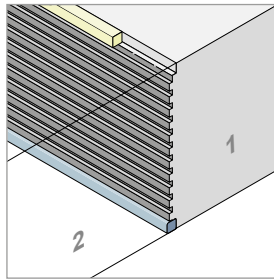

WG: 241

Art.-Nr.	Länge mm	Breite mm	Paletteninhalt VPE	Gewicht kg/Palette
PV2020	2400	800	100	584



Stremaform® Dehnfugenabstellung

Stremaform® Abstellelemente für Dehnfugen trennen Bauteile voneinander und nehmen ihre Bewegungen in der Fuge auf. Die Elemente werden als verlorene Schalung in Bodenplatten, Decken und Wänden eingesetzt. Die Abstellelemente werden von uns passgenau vorgefertigt, ein Ausschalen ist nicht erforderlich. Das Bewehren und Betonieren kann unabhängig voneinander und ohne Unterbrechung fortgeführt werden. Wir produzieren die Dehnfugenelemente mit der Fugeneinlage Ihrer Wahl: Hartschaum, hitzebeständige Mineralwolle oder schalldämmende Mineralfaser.

★ **Vorteile**

- Schnellere und wirtschaftlichere Abschalung im Vergleich zu Holzschalung
- Zuverlässige und funktionale Fugenabstellung
- Keine Demontage und Entsorgung von Schalmaterial
- Bewährte Qualität: Seit über 30 Jahren engineered in Deutschland

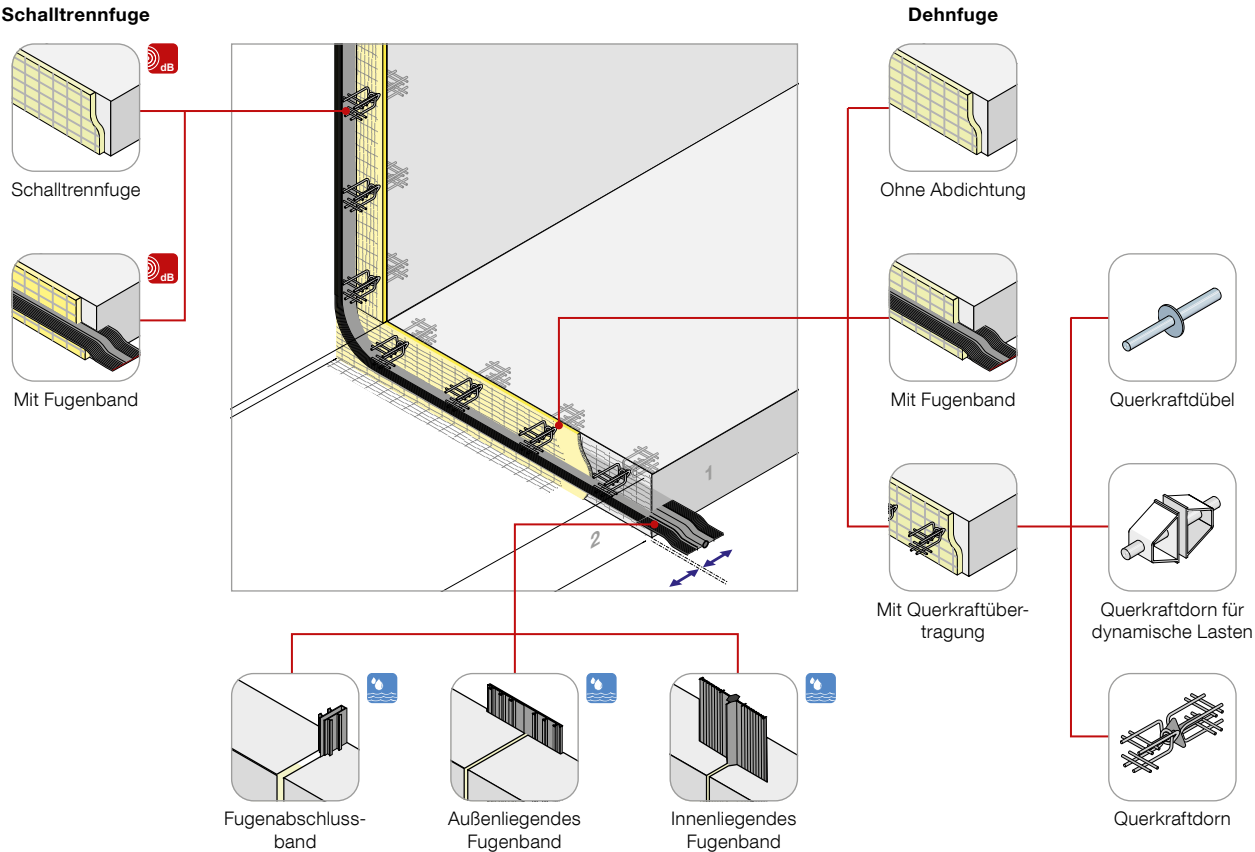

Stremaform® Dehnfugenabstellung

Die Stremaform® Dehnfugenabstellung besteht aus Trägermatten und einer dazwischen liegenden 20 mm starken Dehnfugeneinlage. Diese kann wahlweise aus Styrodur oder einer hitzebeständigen Mineralwolle bestehen.

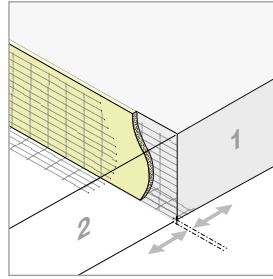

Stremaform® Dehnfugenabstellung mit Fugenbandkorb

- Die Stremaform® Fugenabstellung mit integriertem Fugenbandkorb zur bauseitigen Aufnahme eines Dehnfugenbandes
- Der Stremaform® Fixer sorgt dafür, dass der Mittelschlauch des Dehnfugenbandes auch nach der Betonage noch genau in der Mitte der Fuge liegt
- Für horizontale Bauteile Fugenbandkorb um 15° aufgekantet lieferbar
- Mit Dehnfugeneinlage Styrodur 20 mm und Fugenbandkorb 150/90-75 mm einseitig, inkl. Dehnfugenfixer

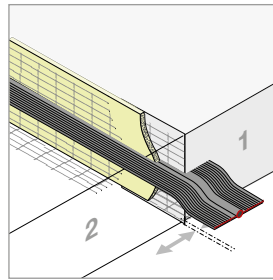

WG: 242

Länge mm	Breite mm
2400	200-1500

Konfektionierungsvarianten für Dehnfugenabstellung mit Fugenbandkorb

WG: 242

Beschreibung
Aufständering beidseitig
Blechprofil 60/20 mm einseitig
Blechprofil 110/20 mm einseitig
Fugenbandkorb 180/90-75 mm einseitig
Fugenbandkorb 15° aufgekantet

Formteile für Dehnfugenabstellung mit Fugenbandkorb

WG: 242

Beschreibung
Eckelement
Kreuzungselement
T-Element
Element für Übergang Bodenplatte zu Wand

Fugeneinlage

Material	Stärke mm	Breite mm
Styrodur	30	200-1500
Mineralwolle	20	200-1500
Mineralwolle	30	200-1500

Stremaform® Dehnfugenabstellung mit zweiteiligem Fugenbandkorb

Beim Einsatz großer Fugenbänder empfiehlt sich die zweiteilige Ausführung des Fugenbandkorbes, da hier das Fugenband einfach auf dem Unterteil ausgerollt werden kann und erst anschließend das Oberteil aufgestellt wird. Für horizontale Bauteile Fugenbandkorb beidseitig um 15° aufgekantet lieferbar.

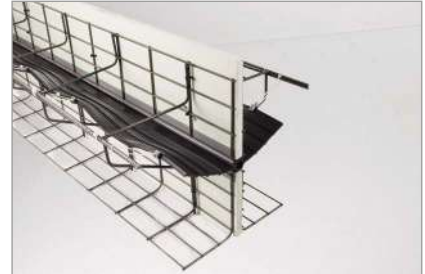
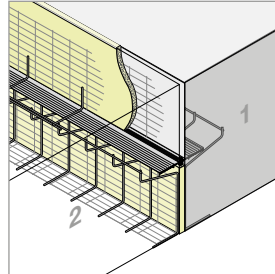

Stremaform® Dehnfugenabstellung mit integrierter Querkraftübertragung

Alle Stremaform® Elemente für Dehnfugen können mit integrierten Querkraftdübeln bzw. -dornen geliefert werden. Die unterschiedlichen Möglichkeiten der Egcodübel und Egcodorne finden Sie ab Seite 109.

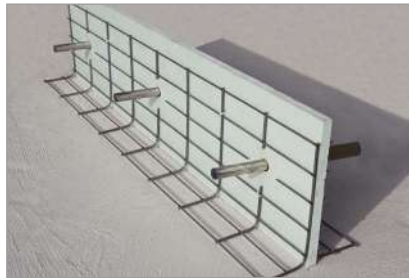

Stremaform® Schalltrennfuge

Die Stremaform® Schalltrennfuge dient der akustischen Trennung von Betonbauteilen. Die einbaufertige Fugenabstellung wird bei Doppel- und Reihenhäusern zur Schallentkopplung zwischen den einzelnen Wohnhäusern eingebaut.

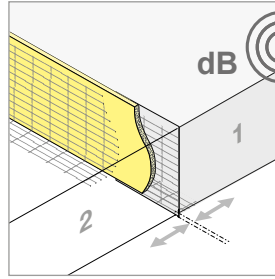

Stremaform® Schalltrennfuge mit Fugenbandkorb

Für den WU-Bereich wird die Stremaform® Schalltrennfuge zusätzlich mit einem Fugenbandkorb ausgestattet. Die Montage des Fugenbandes erfolgt bauseits. Mit Fugeneinlage Mineralwolle 20 mm und Fugenbandkorb 150/60-45 mm einseitig, inkl. Haltebügel.

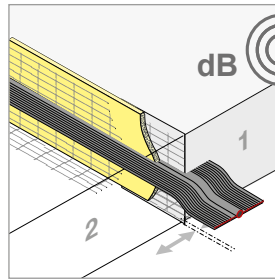

WG: 242

Länge mm	Breite mm
2400	200-1500

Zuschlag für Fixlängen auf Anfrage.

Konfektionierungsvarianten für Schalltrennfugenabstellung mit Fugenbandkorb

WG: 242

Beschreibung
Aufständerung beidseitig
Fugenbandkorb 180/60-45 mm einseitig
Fugenbandkorb 15° aufgekantet

Formteile Schalltrennfugenabstellung mit Fugenbandkorb

WG: 242

Beschreibung
Eckelement
Kreuzungselement
T-Element
Element für Übergang Bodenplatte zu Wand

Fugeneinlage

WG: 242

Material	Stärke mm	Breite mm
Mineralwolle	40	200-1500



Tubbox® Schalrohr

Mit Tubbox® Schalrohren lassen sich Betonstützen in unterschiedlichen Geometrien und Oberflächenqualitäten herstellen. Sie sind eine zeitsparende und kostengünstige Alternative zu herkömmlichen Stützenschalungen. Zum einfacheren Entschalen der Einweg-Schalrohre sind diese mit einer Reißleine ausgestattet.

★ Vorteile

- Schneller Baufortschritt – Aufstellen und Ausschalen in kürzester Zeit
- Leicht und handlich bei Transport und Montage
- Zeit und Kosten für Reinigung und Rücktransport entfallen
- Ein Betoniertermin für viele Stützen möglich
- Kein Betontrennmittel erforderlich

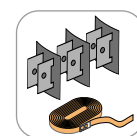

Systemkomponenten

Tubbox® Schalungen für Rundstützen - Spiral

Gewohnte Betonoberflächenqualität mit normalem Lunkerbild und leichter Abzeichnung der spiralförmigen Wickelstruktur des Schalrohres.



WG: 132

Art.-Nr.	Durchmesser innen	Betonbedarf	Gewicht
	mm		
SRS150	150	0,019	1,45
SRS200	200	0,033	1,89
SRS240	240	0,048	2,20
SRS250	250	0,052	2,39
SRS300	300	0,074	2,67
SRS350	350	0,101	3,98
SRS400	400	0,132	4,67
SRS450	450	0,167	5,63
SRS500	500	0,206	6,87
SRS550	550	0,249	7,80
SRS600	600	0,297	9,34
SRS650	650	0,348	10,79
SRS700	700	0,404	12,11
SRS800	800	0,528	17,00
SRS1000	1000	0,825	23,44

Tubbox® Schalrohre zeichnen sich durch eine hohe Festigkeit gegenüber dem Frischbetondruck aus. Die notwendige Festigkeit ist ca. 3 Tage nach der Fertigung erreicht. Um die Gefahr eines Schadens bei Transport oder Gebrauch zu reduzieren, empfehlen wir diese Frist bei Ihrer Materialdisposition zu beachten. Die maximale Länge beträgt 6,0 m bei einem Rohrdurchmesser > 600 mm und 8,0 m bei einem Rohrdurchmesser ≤ 600 mm. Bei Überschreitung der maximalen Länge wird in gesplitteter Ausführung angeboten. Die dabei notwendige Schäftung der Schalrohre ist bauseits durchzuführen. Bei Längen über 6 Meter wird ein Aufpreis von 10% gesetzt. Längen unter 2 Meter Preis auf Anfrage. Längentoleranz ±25mm.

Tubbox® Schalungen für Rundstützen - Glatt

Gewohnte Betonoberflächenqualität mit gelegentlicher Lunkerbildung, aber ansonsten glatter Betonoberfläche als Abdruck der Kunststoffeinlage. Bei Schalrohrdurchmesser über 600 mm sind zwei vertikale Stöße der Schalrohreinlage sichtbar.



WG: 134

Art.-Nr.	Durchmesser innen	Betonbedarf	Gewicht
	mm		
SRG150	150	0,019	1,71
SRG200	200	0,033	2,24
SRG240	240	0,048	2,62
SRG250	250	0,052	2,83
SRG300	300	0,074	3,19
SRG350	350	0,101	4,59
SRG400	400	0,132	5,37
SRG450	450	0,167	6,42
SRG500	500	0,206	7,74
SRG550	550	0,249	8,76
SRG600	600	0,297	10,39
SRG650	650	0,348	11,92
SRG700	700	0,404	13,33
SRG800	800	0,528	18,40
SRG1000	1000	0,825	25,19

Tubbox® Schalrohre zeichnen sich durch eine hohe Festigkeit gegenüber dem Frischbetondruck aus. Die notwendige Festigkeit ist ca. 3 Tage nach der Fertigung erreicht. Um die Gefahr eines Schadens bei Transport oder Gebrauch zu reduzieren, empfehlen wir diese Frist bei Ihrer Materialdisposition zu beachten. Die maximale Länge beträgt 6,0 m bei einem Rohrdurchmesser > 600 mm und 8,0 m bei einem Rohrdurchmesser ≤ 600 mm. Bei Überschreitung der maximalen Länge wird in gesplitteter Ausführung angeboten. Die dabei notwendige Schäftung der Schalrohre ist bauseits durchzuführen. Bei Längen über 6 Meter wird ein Aufpreis von 10% gesetzt. Längen unter 2 Meter Preis auf Anfrage. Längentoleranz ±25mm.

Tubbox® Schalungen für Rundstützen - Lunkerfrei

Höchste Oberflächenhärte der Randbetonschicht, weitgehend ohne Lunker. Genauere Informationen siehe Zemdrain®. Überlappung der Zemdrain® Einlage sichtbar.



WG: 136

Art.-Nr.	Durchmesser innen	Betonbedarf	Gewicht
	mm	m³/m	kg/m
SRL150	150	0,019	1,61
SRL200	200	0,033	2,11
SRL240	240	0,048	2,46
SRL250	250	0,052	2,66
SRL300	300	0,074	2,99
SRL350	350	0,101	4,36
SRL400	400	0,126	5,10
SRL450	450	0,167	6,12
SRL500	500	0,206	7,41
SRL550	550	0,249	8,40
SRL600	600	0,297	9,99
SRL650	650	0,348	11,49
SRL700	700	0,404	12,87
SRL800	800	0,528	17,87
SRL1000	1000	0,825	24,52

Tubbox® Schalrohre zeichnen sich durch eine hohe Festigkeit gegenüber dem Frischbetondruck aus. Die notwendige Festigkeit ist ca. 3 Tage nach der Fertigung erreicht. Um die Gefahr eines Schadens bei Transport oder Gebrauch zu reduzieren, empfehlen wir diese Frist bei Ihrer Materialdisposition zu beachten. Die maximale Länge beträgt 6,0 m bei einem Rohrdurchmesser > 600 mm und 8,0 m bei einem Rohrdurchmesser ≤ 600 mm. Bei Überschreitung der maximalen Länge wird in gesplitteter Ausführung angeboten. Die dabei notwendige Schäftung der Schalrohre ist bauseits durchzuführen. Bei Längen über 6 Meter wird ein Aufpreis von 10% gesetzt. Längen unter 2 Meter Preis auf Anfrage. Längentoleranz ±25mm.

Tubbox® Schalungen für Rechteckstützen

Tubbox® Schalung für Rechteckstützen. Mit der hochwertigen Einlage können Betonbauteile von hoher Qualität erstellt werden. Ecken in gefaster Ausführung.

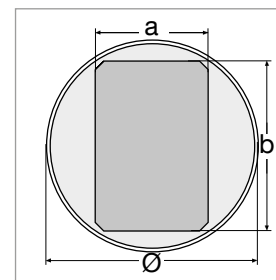

WG: 138

Beschreibung	Art.-Nr.	Abmessung a x b mm	Betonbedarf m³/m	Gewicht kg/m
Rechteckig	SRR175240	175 x 240	0,044	5,39
	SRR200240	200 x 240	0,050	5,40
	SRR200250	200 x 250	0,053	6,74
	SRR200300	200 x 300	0,063	8,88
	SRR200350	200 x 350	0,074	8,94
	SRR200400	200 x 400	0,084	12,48
	SRR240300	240 x 300	0,076	8,85
	SRR240350	240 x 350	0,088	10,30
	SRR240360	240 x 360	0,091	10,30
	SRR240365	240 x 365	0,092	10,30
	SRR240400	240 x 400	0,101	10,32
	SRR240450	240 x 450	0,113	14,27
	SRR240500	240 x 500	0,126	16,53
	SRR250300	250 x 300	0,079	8,84
	SRR250350	250 x 350	0,092	10,28
	SRR250400	250 x 400	0,105	12,34
	SRR250500	250 x 500	0,131	16,48
	SRR300350	300 x 350	0,110	10,19
	SRR300400	300 x 400	0,126	12,20
	SRR300450	300 x 450	0,142	14,04
SRR300500	300 x 500	0,158	16,24	
SRR350400	350 x 400	0,147	13,94	
SRR400500	400 x 500	0,210	18,58	
Quadratisch	SRQ150150	150 x 150	0,024	3,68
	SRQ200200	200 x 200	0,042	5,08
	SRQ240240	240 x 240	0,060	6,82
	SRQ250250	250 x 250	0,066	7,34
	SRQ300300	300 x 300	0,095	8,63
	SRQ350350	350 x 350	0,129	12,15
	SRQ360360	360 x 360	0,136	12,12
	SRQ400400	400 x 400	0,168	13,80
	SRQ450450	450 x 450	0,213	18,53
	SRQ500500	500 x 500	0,263	21,00

Tubbox® Schalrohre zeichnen sich durch eine hohe Festigkeit gegenüber dem Frischbetondruck aus.

Die Standardlänge beträgt 2,0 m - 5,0 m.

Die maximale Standardlänge beträgt 5,0 m.

Bei Überschreitung der maximalen Standardlänge wird ein Aufpreis von 10% gesetzt.

Bei Überschreitung der maximalen Standardlänge wird in gesplitteter Ausführung angeboten. Die dabei notwendige Schäftung der Schalrohre ist bauseits durchzuführen.

Längen unter 2 Meter Preis auf Anfrage. Längentoleranz ±25mm.

Maximal mögliche Abmessungen 500 x 500 mm.

Tubbox® Stützvorrichtung (ohne Richtstützen)

WG: 140

Geeignet zum senkrechten Aufstellen der Schalrohre.

	Beschreibung	Art.-Nr.	Gewicht kg/Stk
	Größe I für Schalrohr Ø 200 - 600 mm, Typ Gabel, Spanngurt mit Ratsche und 3 Gabelstücken	SRZS200	2,30
	Größe II für Schalrohr Ø > 600 mm, Typ Gabel, Spanngurt mit Ratsche und 3 Gabelstücken	SRZS600	2,50
	Zusatz-Gabelstück für Anschluss einer vierten Richtstütze	SRZSGST	0,43
	Größe I für Schalrohr Ø 200 - 600 mm, Typ Gewindestab, Spanngurt mit Ratsche und 3 Gewindestahlstücken	SRZSGEW200	2,40
	Größe II für Schalrohr Ø > 600 mm, Typ Gewindestab, Spanngurt mit Ratsche und 3 Gewindestahlstücken	SRZSGEW600	2,60
	Zusatz-Gewindestabstück für Anschluss einer vierten Richtstütze	SRZSGEW	0,45

Anwendungstechnische Hinweise für Tubbox® Schalrohre

- Schalungen beim Transport stets großflächig auflagern, um Druckstellen zu vermeiden.
- Schalungen immer senkrecht lagern.
- Schalungen gegen scheuernde Belastung schützen.
- Tubbox® Schalrohr vor Hitze, Regen und Nässe schützen - nicht in Pfützen stellen.
- Versehentlich beschädigte Oberflächen durch Abkleben gegen Nässe schützen.
- Diese Schalungen werden in einem nach DIN 9001 gelenkten Verfahren hergestellt, geprüft und in fehlerfreiem Zustand zum Versand gebracht. Transportschäden oder sonstige Mängel sind bei der Warenannahme auf den Lieferpapieren anzuzeigen. Unsere Gewährleistung erstreckt sich lediglich auf Mängel, die sofort bei der Ankunft auf den Lieferpapieren vermerkt werden.
- Schalrohre nicht gewaltsam über evtl. zu groß gebogene Bewehrung bzw. Abstandhalter zwingen. Vorstehende Abstandhalter und Bewehrungsseisen verletzen die Schalung und zeichnen sich am Beton ab.

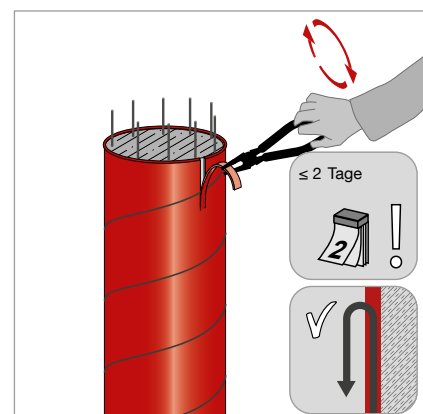
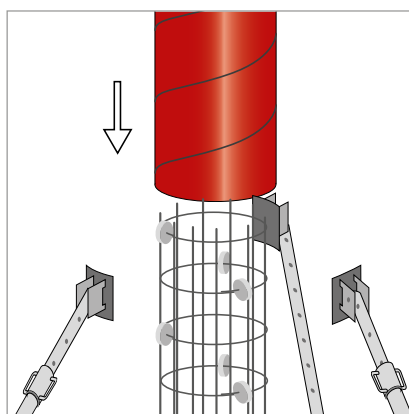
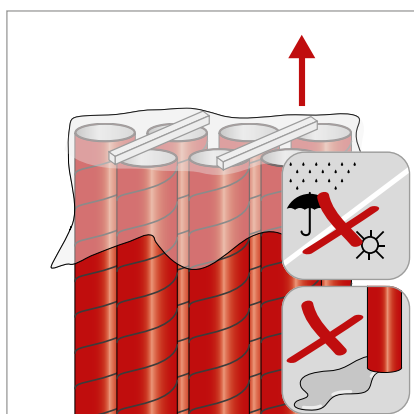

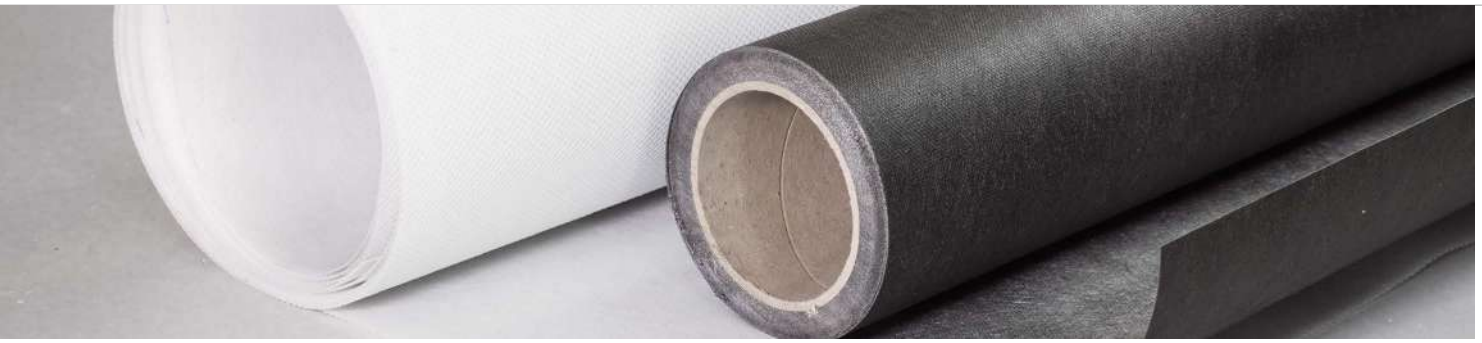

Zemdrain® Schalungsbahn

Die kontrolliert wasserabführende Schalungsbahn Zemdrain® drainiert das Wasser aus dem Randbeton. Dieser wird dadurch härter, dichter und widerstandsfähiger. Die Nutzungsdauer der Betonoberfläche erhöht sich eklatant.

Mit Zemdrain® als Schalungsbahn erhält der Beton eine höhere Oberflächenhärte und eine lunkerfreie porenarme Oberfläche. Die verbesserte Oberfläche sorgt für ein geringeres Wachstum von Mikroorganismen und Algen, einen besseren Frost-Tausalzstand und erhöht zugleich den Abriebwiderstand.

★ Vorteile

- Gesteigerte Nutzungsdauer der Betonoberfläche
- Erhöhter Abriebwiderstand
- Werterhaltung der Betonoberfläche
- Kein Betontrennmittel erforderlich
- Nachgewiesene Kostenersparnis über die Gesamtnutzungsdauer des Bauwerks

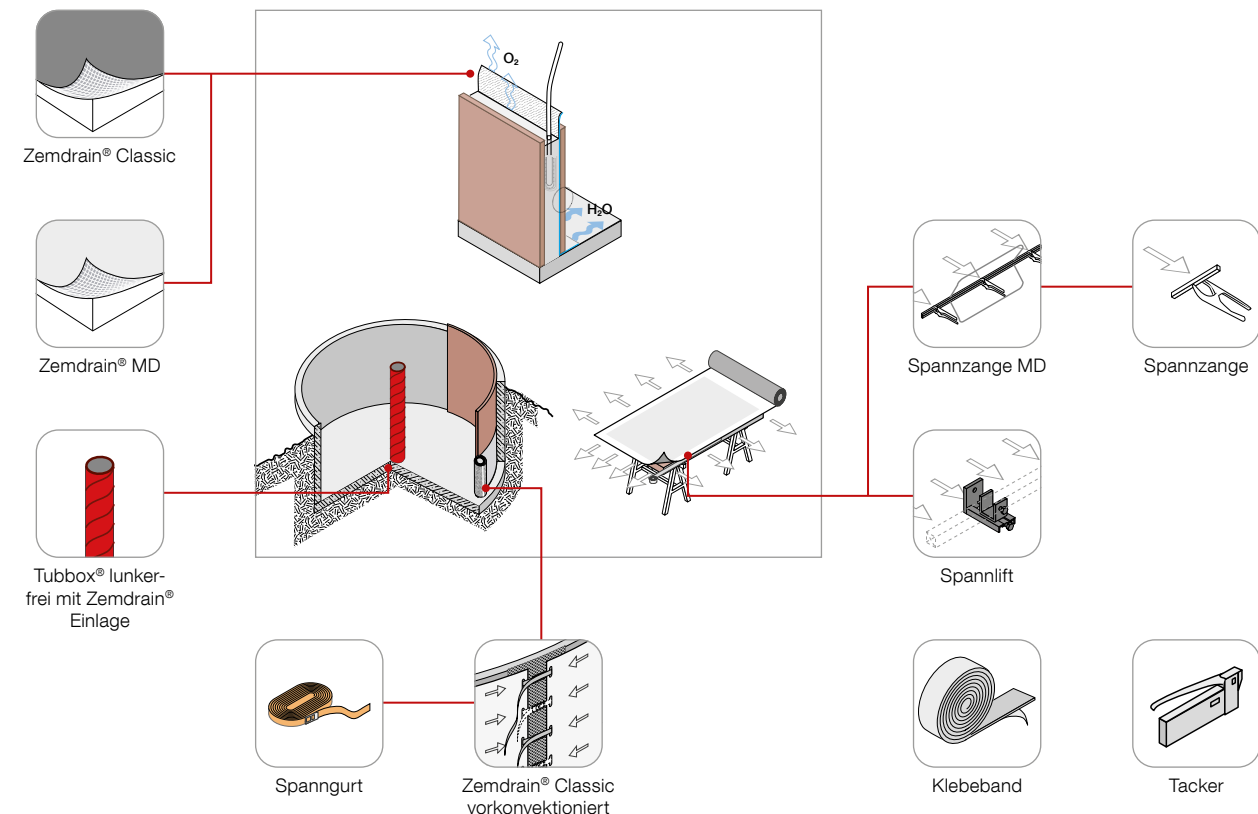

Die Herausforderung

Da die Schalungen wasserundurchlässig oder nur schwach saugend sind, staut sich Luft und das überschüssige Wasser durch den Verdichtungsprozess an der Schalung. Ein Anstieg des w/z-Wertes, vermehrte Porenbildung, eine zu geringe Dichte (Lunker) und somit eine offene Betonstruktur am Rand sind die Folge.

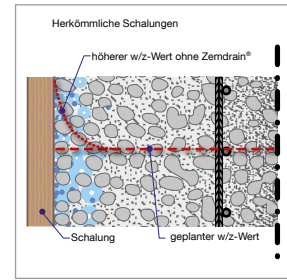

Die Lösung

Die kontrolliert wasserabführende Schalungsbahn Zemdrain® drainiert das Überschusswasser aus der Randbetonzone und bewirkt eine Absenkung des w/z-Wertes auf einen beinahe optimalen Wert. Der Randbeton wird somit härter, dichter und daher widerstandsfähiger.

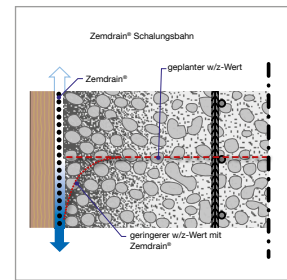

Das Ergebnis

Mit Zemdrain® als Schalungsbahn erhält der Beton eine höhere Oberflächenhärte und eine nahezu lunkerfreie, porenarme Oberfläche. Die verbesserte Oberfläche sorgt für ein geringeres Wachstum von Mikroorganismen und Algen, einen besseren Frost-Tausalzstand und erhöht zugleich den Abriebwiderstand.



ohne Zemdrain® (links) vs. mit Zemdrain® (rechts)

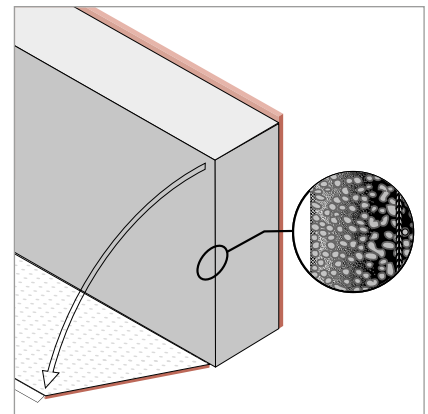
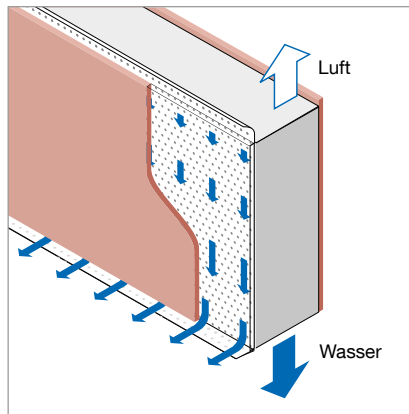
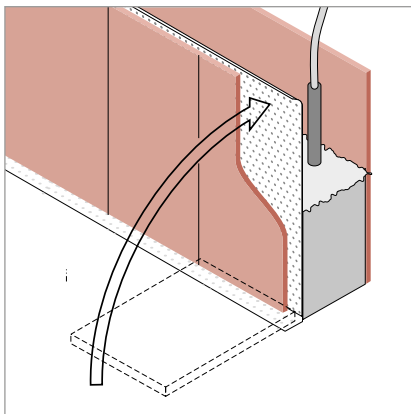

Zemdrain® ist ein eingetragenes Warenzeichen von DuPont.

Zemdrain® Classic

- Kontrolliert wasserabführende Schalungsbahn
- Glatte bis leicht strukturierte, graue Oberseite (Betonseite)
- Rückseite (Schalungsseite) schwarz und rautenförmige Vertiefungen
- Für die einmalige Verwendung
- Zulassung für Trinkwasser nach W270 und W347



WG: 96

Art.-Nr.	Breite m	Länge m	Fläche m ² /Rolle	Gewicht kg/Rolle
ZEM1600	1,60	50,00	80,00	27,75
ZEM1900	1,90	50,00	95,00	33,00
ZEM2250	2,25	50,00	112,50	39,00
ZEM2600	2,60	50,00	130,00	45,00
ZEM2900	2,90	50,00	145,00	50,00
ZEM3200	3,20	50,00	160,00	55,00
ZEM4200	4,20	50,00	210,00	73,50

Breitentoleranz ± 20 mm

Zemdrain® MD

- Kontrolliert wasserabführende Schalungsbahn
- Glatte bis leicht strukturierte, weiße Oberseite (Betonseite)
- Rückseite (Schalungsseite) mit speziellem Entwässerungsgitter
- Hohe Wirtschaftlichkeit aufgrund möglichem mehrmaligen Einsatz (2 - 3 mal) und durch einfachen, schnellen Einbau
- Hohe Speicherkapazität, daher auch für schräge bis horizontale Flächen geeignet



WG: 96

Art.-Nr.	Breite m	Länge m	Fläche m ² /Rolle	Gewicht kg/Rolle
ZEMMD2	2,50	35,00	87,50	59,00

Breitentoleranz ± 10 mm

Zemdrain® Classic vorkonfektioniert

- Zemdrain® Classic vorkonfektioniert ist eine für die Rundbehälterinnenseite auf Maß angefertigte Schalungsbahn für Rundschalung. Die Vorkonfektionierung erleichtert eine schnelle Bespannung von Rundbehälterschaltungen.
- Für die einmalige Verwendung



WG: 96

Beschreibung	Art.-Nr.
Konfektionierung der Zemdrain® Schalungsbahn passend für Innendurchmesser und Höhe des Rundbehälters	ZEMSONDER





Zemdrain® Schnittware

WG: 96

Beschreibung	Art.-Nr.
Schnitt der kompletten Rollen zur Verringerung der Rollenlänge. Reststücke werden berechnet und können auf Wunsch mitgeliefert werden. Schnitttoleranz ± 50 mm. Mindestlänge 3 m.	ZEMSCHNITTQ
Schnitt der kompletten Rollen zur Verringerung der Rollenbreiten. Reststücke werden berechnet und können auf Wunsch mitgeliefert werden. Schnitttoleranz ± 20 mm.	ZEMSCHNITTL





Werkzeuge zur Verarbeitung von Zemdrain®

WG: 95

	Beschreibung	Art.-Nr.	VPE Stk
	Spannzange, breitflächiges Klemmen und Spannen von Zemdrain® Classic über kleine Schalungsflächen. Anschließend Befestigung durch Tackerklammern.	ZSKAZ	1
	Spannzange MD 2,5 m, zweiteilige Spannzange für Zemdrain® MD	ZSZMD2500	1
	Spannlift zum Bespannen von Zemdrain®. Auch zum Mieten.	ZSL0810	1
	Einstellbarer Tacker, handbetätigt zur Befestigung von Zemdrain® Classic und MD auf Schalungsoberflächen, für Tackerklammergrößen 8 und 10 mm	ZTAKMD1	1
	Ersatzklammern rostfrei, Monel 053, 10 mm lang	ZTEK10	1200

Zemdrain® - Systemkomponenten

WG: 95

	Beschreibung	Art.-Nr.	Länge m	Breite mm	Stärke mm	VPE Stk
	Spezialklebeband, doppelseitig klebend, zum rückseitigen Fixieren und Abdichten der Stoßfugen von Zemdrain® Classic, nicht für Anwendungen im Trinkwasserbehälterbau geeignet	ZDSSKB	50,00	50	0,5	20
	MD-Befestigungsband, doppelseitiges Klebeband, weiß, zur Fixierung und Abdichtung von Zemdrain® MD auf den Schalungen, nicht für Anwendungen im Trinkwasserbehälterbau geeignet	ZBBAND	10,00	50	1,0	20
	Zemdrain® Abdeckband, laminiertes Selbstklebeband zum Abdecken von Schalungsstößen, getackerten Zemdrain-Stößen, zur Reparatur evtl. beschädigter Zemdrainflächen oder zur Randabdeckung von belegten Schalelementen, nicht für die Anwendung im Trinkwasserbereich geeignet	ZABAND	10,00	50	0,5	30
	Zemdrain® Abdeckband zum Abdecken von Schalungsstößen, Befestigung mit Tackerklammern, nicht selbstklebend	ZEBAND	30,00	50	-	24
	Schaumstoff-Fugenband, zur Abdichtung von Schalelementstößen, nicht für Anwendungen im Trinkwasserbehälterbau geeignet	FKBANDS	10,00	19	6	15

Abstandhalter

Schalungstechnik

Bewehrungstechnik

Dichtungstechnik

Bauakustik

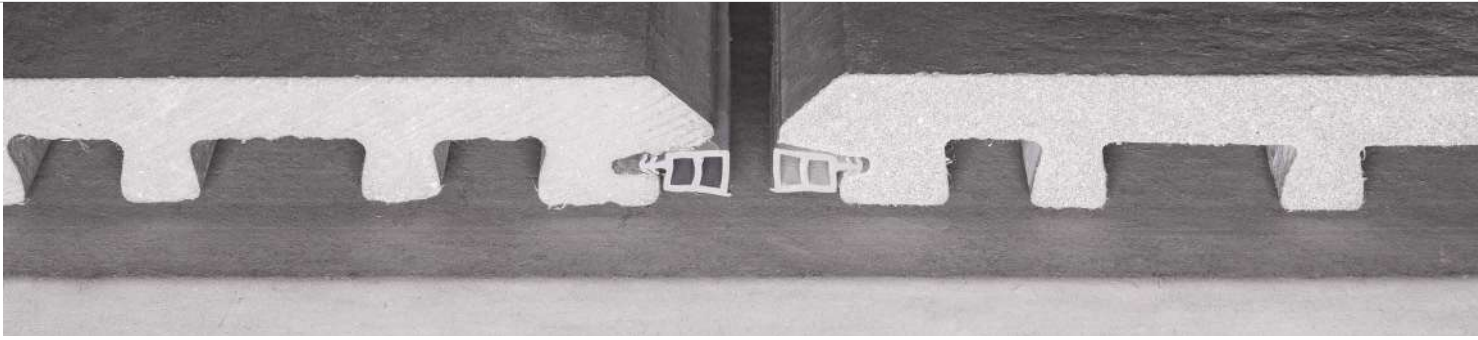

Balkon- und Deckenabschalung

Die Balkon- und Deckenrandabschalungen sind eine Alternative zu herkömmlichen Holzschalungen. Als verlorene Schalung verbleiben die Abschalelemente im Beton und bilden dort einen sauberen Abschluss der Betonbauteile.

★ Vorteile

- Einfache Montage
- Spart Zeit und Kosten
- Keine aufwändigen Ausschalarbeiten

Aufkantung Standard (AKF)

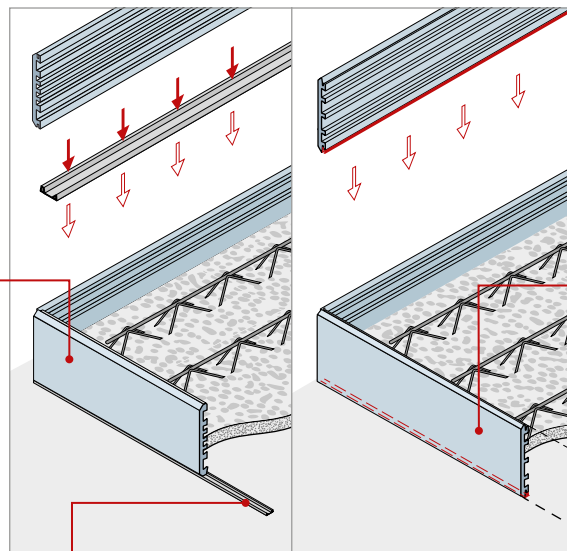
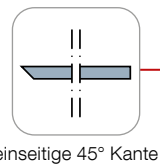
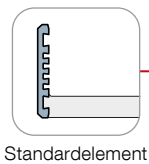

Aufkantung mit Dichtleiste (AKZ)

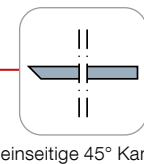
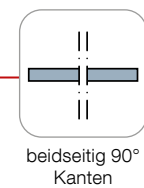
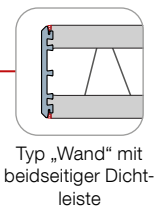
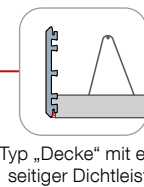

Aufkantung Standardelement

- Mit flachem Auflager
- Empfohlen für Abschalarbeiten von Deckendurchbrüchen, Treppenabgängen und diverse Aussparungen im Innenbereich
- Mit zusätzlichem Abtropfprofil aus Kunststoff geeignet für Balkonabschalungen mit Tropfkante im Außenbereich

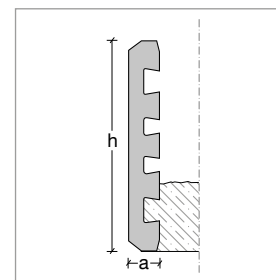

WG: 62

Art.-Nr.	Abmessung h x a mm	Länge m	Gewicht kg/m	Paletteninhalt Stk	Gewicht kg/Palette
AKF1602000	160 x 25	2,00	6,50	100	1320
AKF1602700	160 x 25	2,70	6,48	56	1000
AKF1802000	180 x 25	2,00	7,00	100	1420
AKF1802700	180 x 25	2,70	7,04	56	1084
AKF2002000	200 x 25	2,00	8,00	100	1620
AKF2002700	200 x 25	2,70	7,78	56	1196
AKF2202000	220 x 25	2,00	8,50	80	1380
AKF2202700	220 x 25	2,70	8,52	56	1308
AKF2402000	240 x 25	2,00	9,50	80	1540
AKF2402700	240 x 25	2,70	9,52	56	1459
AKF2502000	250 x 25	2,00	10,00	80	1620
AKF2502700	250 x 25	2,70	10,00	56	1532
AKF3002000	300 x 25	2,00	12,00	60	1460
AKF3002700	300 x 25	2,70	12,22	28	944

Einseitiger Gehrungsschnitt 45° auf Anfrage.
Abnahme nur in kompletter VPE (Paletteninhalt)

Abtropfprofil aus Kunststoff für Aufkantung

WG: 62

	Art.-Nr.	Abmessung a x b x c mm	Länge m	VPE Stk
	AKFAP2500	10 x 31 x 10	2,50	16

Aufkantung vormontiert mit einer Dichtleiste

- Ausgleich von geringen Unebenheiten der Schalfläche
- Geradliniger scharfkantiger Abschluss
- Standardmäßig mit einer Dichtleiste. Auf Anfrage mit zwei Dichtleisten erhältlich

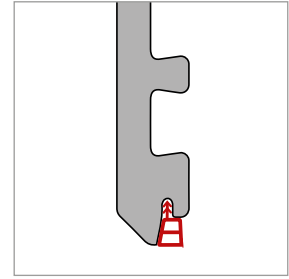
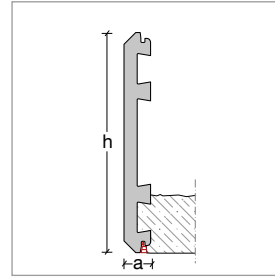

WG: 62

Art.-Nr.	Abmessung h x a mm	Länge m	Gewicht kg/m	Paletteninhalt Stk	Gewicht kg/Palette
AKZ1602000D	160 x 25	2,00	5,69	100	1157
AKZ1602700D	160 x 25	2,70	5,68	50	787
AKZ1802000D	180 x 25	2,00	6,19	100	1257
AKZ1802700D	180 x 25	2,70	6,19	50	855
AKZ2002000D	200 x 25	2,00	6,69	100	1358
AKZ2002700D	200 x 25	2,70	6,70	50	925
AKZ2202000D	220 x 25	2,00	7,16	80	1166
AKZ2202700D	220 x 25	2,70	7,16	50	987
AKZ2402000D	240 x 25	2,00	7,65	80	1244
AKZ2402700D	240 x 25	2,70	7,67	50	1055
AKZ2502000D	250 x 25	2,00	7,95	80	1292
AKZ2502700D	250 x 25	2,70	7,95	50	1094
AKZ2802000D	280 x 25	2,00	10,46	60	1275
AKZ2802700D	280 x 25	2,70	10,46	25	726
AKZ3002000D	300 x 25	2,00	9,18	60	1121
AKZ3002700D	300 x 25	2,70	9,18	25	640
AKZ3502000D	350 x 25	2,00	13,15	40	1072
AKZ3502700D	350 x 25	2,70	13,15	25	908
AKZ3602700D	360 x 25	2,70	13,32	25	919
AKZ4002700D	400 x 25	2,70	14,75	25	1015

Einsseitiger Gehrungsschnitt 45° auf Anfrage.
Abnahme nur in kompletter VPE (Paletteninhalt)

Schalbord aus Faserbeton

- Als Deckenabschalung im Betonbau und zum Abdecken von Schalungsfugen
- Zeitersparnis, keine Ausschalarbeiten
- Kein Auslaufen der Betonschlempe bei unsauberen Schalungsstößen
- Idealer Verbund mit dem Ort beton
- Formstabil
- Zuschnitte auf Anfrage

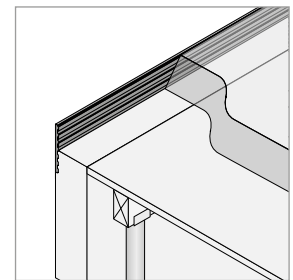

WG: 64

Art.-Nr.	Abmessung h x a mm	Länge m	Für Deckenstärke mm	Gewicht kg/m	Paletteninhalt Stk	Gewicht kg/Palette
FBSB2501200	250 x 20	1,20	180	9,60	100	1172
FBSB3001200	300 x 20	1,20	200	10,00	100	1220
FBSB3501200	350 x 23	1,20	250	14,00	80	1364

Andere Abmessungen auf Anfrage. Für den Einsatz im Sichtbetonbereich nicht geeignet bzw. nur nach vorheriger Abklärung einsetzbar.

Abschalbrett

- Als Deckenabschalung im Betonbau und zum Abdecken von Schalungsfugen
- Aus hochdruckfester, zementgebundener Holzspanplatte nach DIN EN 13986 mit Kunststoffleiste.
- Für den Einsatz im Sichtbetonbereich nicht geeignet, bzw. nur nach vorheriger Abklärung einsetzbar

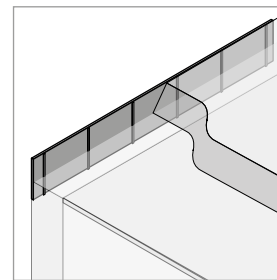

WG: 144

Art.-Nr.	Länge m	Breite mm	Höhe mm	Für Decken- stärke mm	Gewicht kg/m	Paletteninhalt Stk	Gewicht kg/Palette
ATFSAB30	1,60	300	10	180 - 200	4,19	156	1065
ATFSAB35	1,60	350	14	210 - 240	7,04	99	1135
ATFSAB40	1,60	400	14	250 - 290	7,96	99	1280
ATFSAB50	1,60	500	14	300 - 350	9,91	70	1130
ATFSAB60	1,60	600	14	360 - 400	11,47	70	1305

Andere Abmessungen auf Anfrage.



Köcher und Aussparung

Aussparungen aus Metall oder Karton bieten für jede Aussparung das passende Schalungselement.

✚ Vorteile

- Aufwändige Ausscharbeiten entfallen
- Einfaches Handling auf der Baustelle
- Sie sparen Kosten und Zeit gegenüber herkömmlichen Holzschalungen

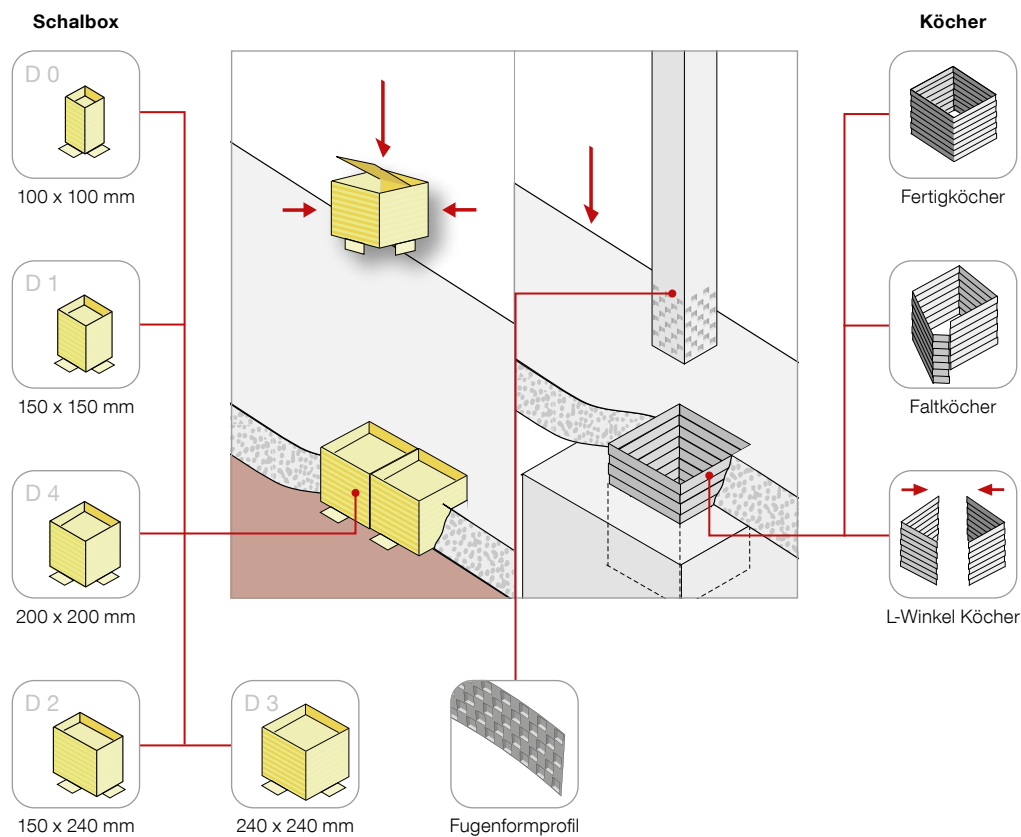

Faltköcher vormontiert - Art. Nr. KSMONT

- Das Köcherschalungsprofil erfüllt die Anforderung der DIN EN 1992-1-1 für die höchste Kategorie „verzahnt“
- Ab einer Abmessung von 0,20 m x 0,20 m
- Auch mit werkseitiger Aussteifung lieferbar
- Auch als Rechteckform möglich



Faltköcher unmontiert inkl. Blechschrauben - Art. Nr. KSUMON

- Das Köcherschalungsprofil erfüllt die Anforderung der DIN EN 1992-1-1 für die höchste Kategorie „verzahnt“
- Keine Fracht- und Lagerprobleme
- Einfacher Baustellentransport
- Einfache und schnelle Montage mit mitgelieferten Blechschrauben
- Faltmaß vorgegeben, Blech auf Anschlag zusammenfügen
- Auch als Rechteckform möglich



Selbstschneidende Blechschrauben

WG: 194

Art.-Nr.	VPE
SBKBSS	50

L-Winkel-Köcher - Art. Nr. KSLWINKEL

- Das Köcherschalungsprofil erfüllt die Anforderung der DIN EN 1992-1-1 für die höchste Kategorie „verzahnt“
- Sehr große Abmessungen möglich
- Auslieferung unmontiert in zwei voneinander getrennten L-Winkeln
- Einfache und schnelle Montage durch Zusammenstecken ohne weitere Befestigungsmittel
- Günstige Transport- und Lagermöglichkeiten
- Köcherhöhen ab 50 cm bis 250 cm erhältlich
- Auch als Rechteckform möglich



Bohrung Ankerlöcher

WG: 86

Beschreibung	Art.-Nr.
2 Bohrungen pro Köcher	SBKAL

Faltköcher vormontiert, unmontiert und L-Winkel

Weitere Artikel- und Preisinformationen zu Faltköchern der Typen vormontiert, unmontiert und L-Winkel finden Sie in unserem MAX FRANK Onlinekatalog.



Bitte für alle Köcherarten beachten:

- Alle Maße sind Innenmaße (bei Bestellung immer Innenmaße angeben)
- Stabiles Trapezblech, daher vielfach keine Aussteifung notwendig
- Profiltiefe 20 mm - bei der Bewehrungsführung berücksichtigen
- Fertigungstoleranz: ± 20 mm
- Köcherhöhe im Raster von 50 mm

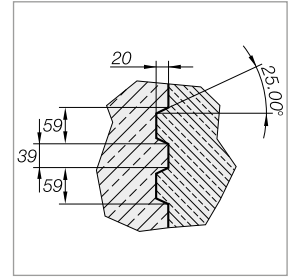
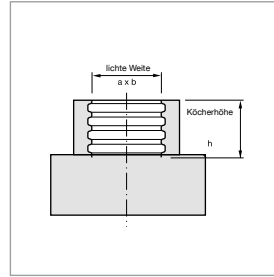

Aussteifung

Die Schalungsköcher bestehen aus stabilem Trapezblech. Daher kann vielfach auf eine Aussteifung verzichtet werden. Sollten jedoch Aussparungen mit besonders großen Abmessungen benötigt werden, empfiehlt es sich, eine zusätzliche Aussteifung der Köcher vorzunehmen. Die Aussteifung der vormontierten Schalungsköcher und das Anbringen eines Bodens ist werkseitig möglich, so dass die Köcher fertig montiert auf die Baustelle geliefert werden.



Köcherbreite m	Köcherhöhe m																
	0,30	0,40	0,50	0,60	0,70	0,80	0,90	1,00	1,10	1,20	1,30	1,40	1,50	1,60	1,70	1,80	1,90
0,45/0,45																	
0,50/0,50																	
0,55/0,55																	
0,60/0,60																	
0,65/0,65																	
0,70/0,70																	
0,75/0,75																	
0,80/0,80																	
0,85/0,85																	
0,90/0,90																	
0,95/0,95																	
1,00/1,00																	

Tabellenwerte gelten als Anhaltswerte, abhängig von den Baustellenbedingungen und der Betoniergeschwindigkeit

Köcher selbsttragend
 Aussteifung erforderlich

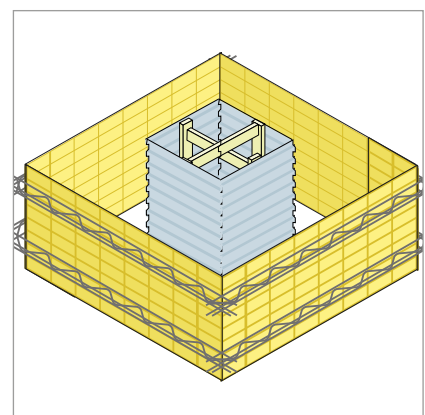
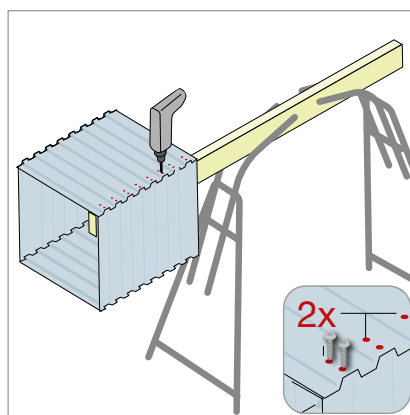
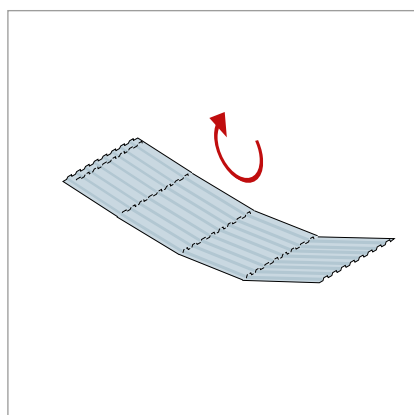

Schalbox für Deckenaussparungen

- Hochwertiger, beschichteter Karton, gestanzt und perforiert in einer Platte
- Stabil durch Innenversteifungsring
- Verschüttsicher durch Hohlrumbildung
- Leichtes Entschalen durch Herausziehen der handgriffartigen Deckelklappe
- Bei größeren Aussparungen empfehlen wir unsere Schalungsköcher aus Stahlblech
- Vergrößerung der Aussparung durch Kombination von mehreren Schalboxen



WG: 108

Art.-Nr.	Typ	Länge mm	Breite mm	Höhe mm	VPE Stk	Gewicht kg/VPE	Paletteninhalt VPE	Gewicht kg/Palette
SBOXD0	D 0	100	100	240	50	9,00	20	200
SBOXD1	D 1	150	150	240	50	16,00	15	260
SBOXD2	D 2	150	240	240	50	19,00	15	305
SBOXD3	D 3	240	240	240	50	26,00	10	280
SBOXD4	D 4	200	200	240	50	21,00	10	230

Kombinationsmöglichkeiten

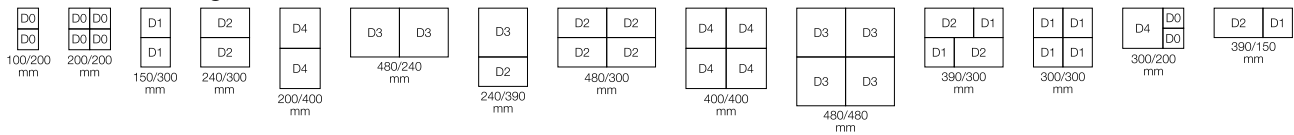

Fugenformprofil

- Aus geformtem Kunststoff
- Gibt dem Beton die optimale Struktur zur Übertragung von Schubkräften
- Ersetzt Trapezleisten
- Zuschnitt auf der Baustelle möglich
- Erfüllt die Anforderungen der DIN EN 1992-1-1 höchste Kategorie „verzahnt“ unter Ansatz von 90 % verzahnte Fuge

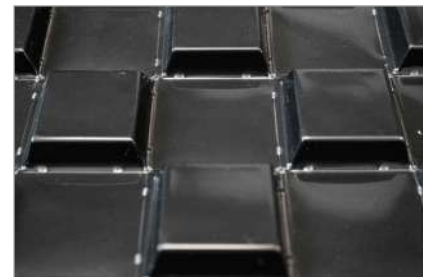

WG: 118

Beschreibung	Art.-Nr.	Länge m	Breite m	Profilhöhe mm
Fugenformprofil mit Perforation zum einfacheren Anpassen	FFP12083	1,22	0,79	12
Fugenformprofil ohne Perforation, Mehrfachverwendung möglich	FFPO12083	1,22	0,79	12

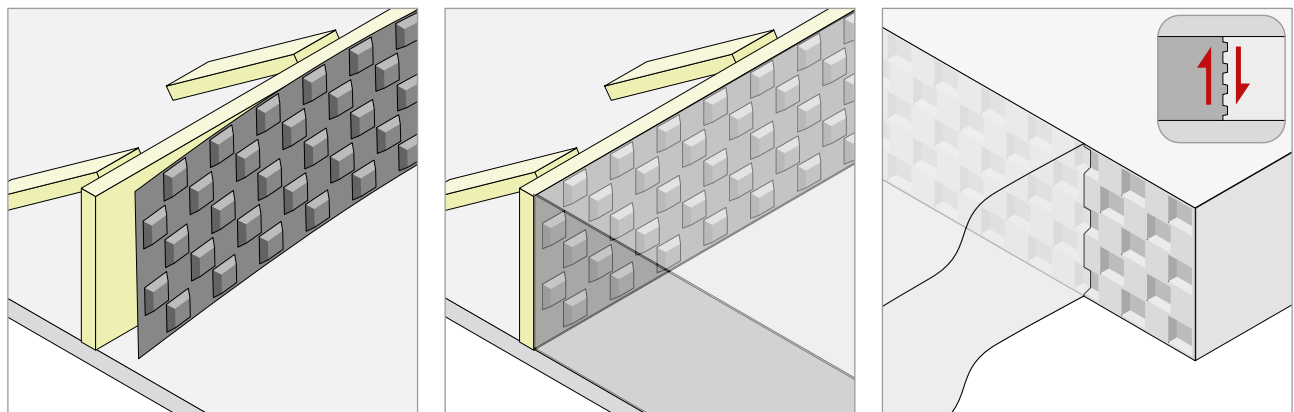



Trennfit Betontrennmittel

Betontrennmittel der Marke Trennfit bieten für alle Schalungstypen und Anwendungsgebiete das passende Produkt. Eine hervorragende Trennwirkung ist garantiert. Trennfit beeinträchtigt weder die spätere Putz-, Kleber- und Anstrichhaftung, noch die Betonhärtung. Es hinterlässt keine Rückstände an der Betonoberfläche und führt nicht zum Abmehlen der Betonoberfläche.

Alle Trennfit Trennmittel sind im 30 l Kanister oder 200 l Fass erhältlich.

★ Vorteile

- Gebrauchsfertig
- Geringer Arbeitsaufwand zur Vorbereitung und Reinigung der Schalung
- Längere Lebensdauer Ihrer Schalung
- Kein Abmehlen der Betonoberfläche

Systemkomponenten

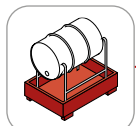

Auffangwanne mit Fasshalterung



Spezialsprühgerät



Ersatzteile Sprühgerät

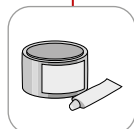
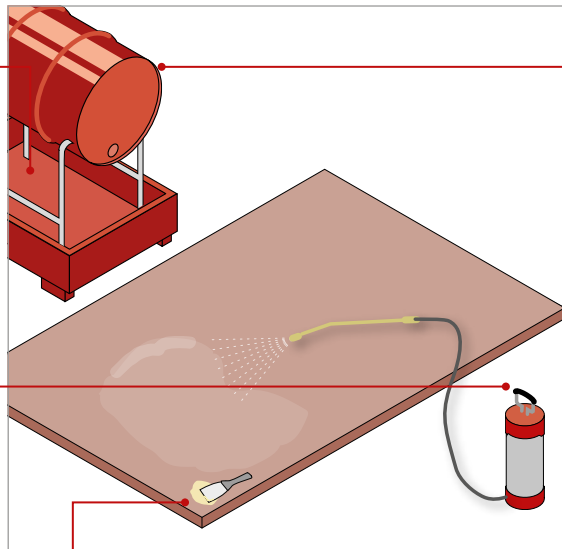

Spezialspachtel

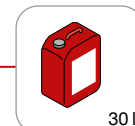

30 l

Trennfit Pure

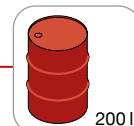

200 l

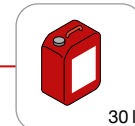

30 l

Trennfit Super

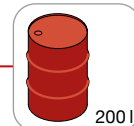

200 l

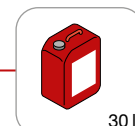

30 l

Trennfit

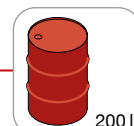

200 l



Trennfit Pure

- Das schnell biologisch abbaubare Betontrennmittel
- Mineralölfrei
- Aus 100 % nachwachsenden Rohstoffen
- Gute Trennwirkung
- Nicht kennzeichnungspflichtig gemäß Gefahrenstoffverordnung und EU-Richtlinien
- Keine Beeinträchtigung von Putz-, Kleber- und Anstrichhaftung



WG: 88

Art.-Nr.	Inhalt l/Stk	Paletteninhalt Stk
TPK030	30	27
TPF200	200	4

Anwendungsbereich:

- Bei allen Betonbauten
- Anwendung bei Sichtbeton prüfen
- Für saugende und nichtsaugende Schafflächen geeignet

Trennfit Super

- Das physikalisch chemische Betontrennmittel für höchste Ansprüche
- Keine Fleckenbildung
- Sehr gute Putzhaftung
- Verarbeitbar bis zu Temperaturen von 15 °C
- Hervorragende Rostschutzeigenschaften, daher gut für Maschinenpflege geeignet



WG: 88

Art.-Nr.	Inhalt l/Stk	Paletteninhalt Stk
TSK030	30	27
TSF200	200	4

Anwendungsbereich:

- Bei allen Betonbauten
- Bei Sicht- und Weißbeton
- Bei Beschichtungen der Betonflächen
- Bei Putz- und Stuckarbeiten
- Zur Fertigteilherstellung in beheizter und unbeheizter Schalung
- Zur Konservierung von Stahlschalungen und Baugeräten

Trennfit

- Das preisgünstige Betontrennmittel für alle herkömmlichen Betonarten
- Gute Trennwirkung
- Leichtes Entschalen
- Gute Putzhaftung



WG: 88

Art.-Nr.	Inhalt l/Stk	Paletteninhalt Stk
TNK030	30	24
TNF200	200	4

Anwendungsbereich:

- Bei allen Betonbauten außer bei Sicht- und Weißbeton

Sicherheit und Umweltschutz bei Trennfit Betontrennmitteln

- Frostbeständig
- Laut ADR/RID, ADN/ADNR, IMDG, ICAO-TI/IATA-DGR nicht als Gefahrgut klassifiziert
- Wassergefährdungsklasse 1, d.h. schwach wassergefährdend
- Flammpunkt > 100 °C
- Giscode (Gefahrstoff-Informationssystem-Code): Trennfit Pure BTM10, Trennfit Super BTM 20, Trennfit BTM 20
- Entsorgungsschlüssel: Trennfit Pure - 130207, Trennfit Super - 130205, Trennfit - 130205, entleerte Stahl- und Kunststoffgebinde - 150110

Ergiebigkeit pro Liter Trennfit Betontrennmittel bei Verwendung des Spezialsprüherät:

Schalungsart	Trennfit Pure	Trennfit Super	Trennfit
Stahlformen	60 – 70 m ²	80 – 100 m ²	60 – 70 m ²
Betonform geglättet	5 – 15 m ²	10 – 20 m ²	5 – 15 m ²
gehobeltes Holz	25 – 35 m ²	30 – 40 m ²	25 – 35 m ²
beschichtete Schalungsplatten	50 – 60 m ²	70 – 90 m ²	50 – 60 m ²
raues Holz	20 – 30 m ²	20 – 30 m ²	15 – 25 m ²

Spezialsprüherät

Speziell für das Auftragen von Betontrennmitteln entwickelt und gefertigt. Spezialdüse für besonders feinen Sprühnebel. Mehr als doppelte Ergiebigkeit gegenüber normalen Sprüheräten.



WG: 92

Beschreibung	Art.-Nr.
Spezialsprüherät aus Edelstahl, 5 l Inhalt, Sprühschlauch 1,4 m, Sprührohr 0,5 m	TSPRUEH

Ersatzteile für Spezialsprühgerät

WG: 94

Beschreibung	Art.-Nr.
Düse mit Verschraubung für Typ 506	TSP02
Spritzrohr inkl. Düse mit Verschraubung	TSP03
Spritzschlauch mit Schnellverschlussventil komplett	TSP09
Pumpe komplett	TSP16
Dichtungen Komplettsatz	TSP17

Zubehör für Trennfit Fässer

WG: 186

- Die Spezialpumpe ermöglicht ein sauberes Arbeiten auf der Baustelle
- Die Auffangwanne verhindert die Verschmutzung des Bodens und des Grundwassers und erleichtert das Umfüllen des Trennmittels in das Sprühgerät

	Beschreibung	Art.-Nr.
	Spezialpumpe passend für 200 l Fass	TPUMPE
	Auffangwanne mit Fasshalterung, TÜV-geprüft, Auffangvolumen > 200 l	TAWANNE
	Hahn für Trennfit Fass	TFHAEN

Spezielpachtel inkl. Härter

WG: 90

	Art.-Nr.	Farbe	VPE Stk	Gewicht kg/Stk
	TSPACHG	grau	12	1,00

Anwendungsbereich:

- Zum Ausbessern und Auskitten von schadhafte Schalungsbrettern, -tafeln und -platten
- Zum Glätten von Betonoberflächen
- Zur Verdämmung bei Rissverpressung
- Als Kleber zur Verbindung von Beton, Steinen, Platten usw.



Schalungszubehör

Viele praktische Helfer für die Baustelle bietet das umfangreiche Sortiment an Ankerstäben, Gewindestahl-Zubehörteilen und Schalungsprofilen.

Kunststoffprofile

WG: 162

	Beschreibung	Art.-Nr.	Abmessung a x b x c mm	Länge m	VPE Stk	Paletten- inhalt m	Gewicht kg/Palette
	Dreika - Dreikantleiste	KDR10	10 x 10 x 15	2,50	40	10000	620
		KDR15	15 x 15 x 21	2,50	40	10000	720
		KDR20	20 x 20 x 28	2,50	40	10000	1020
		KDR25	25 x 25 x 35	2,50	40	4900	706
	Dreikafa - Dreikantleiste mit Fahne	KDF10	24 x 10 x 14	2,50	40	10000	820
		KDF15	30 x 15 x 21	2,50	40	9900	1010
		KDF20	38 x 20 x 28	2,50	40	4900	755
	Trapezprofilleiste 10/20	KTP201010	20 x 10 x 10	2,50	40	2000	300

Runde Kante

- Erzielt eine leicht abgerundete Kante
- Geometrie entspricht der Unfallverhütungsvorschrift (UVV) „Schulen“ GUV-VS1
- Zusätzliche Abdichtung des Schalungsstoßes durch den weichen Gummi
- Selbstklebend zur exakten und schnellen Montage

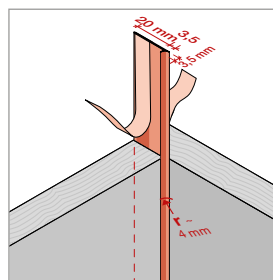

WG: 162

Beschreibung	Art.-Nr.	Abmessung a x b x c mm	Länge m	VPE Stk
Sichtbeton-Eckleiste selbstklebend für leicht abgerundete Kanten (r = 4 mm)	KSBLEISTESK	20 x 3,5 x 3,5	20,00	6

Zubehör für Gewindestahl

WG: 130

	Beschreibung	Art.-Nr.	ansetzbare Tragkraft kN	VPE Stk	Gewicht kg/Stk
	Ankerstab Ø 15 mm, St 900/1100, Längen nach Angaben bis max. 6 m geschnitten lieferbar, Enden gefast	GEW15SONL	90	-	-
	Ankerstab Ø 15 mm, Typ B, schweiß- und biegbarer Stahl mit vollumlaufendem Gewinde, Längen nach Angabe bis max. 6 m geschnitten lieferbar, Enden gefast	GEWB15SONL	80	-	-
	Wassersperre, 120 x 120 x 2 mm aufgeschweißt auf Ankerstab Durchmesser 15 mm, Typ B	GEWWSB15	-	-	-
	Sechskantmutter schweißgeeignet für Ankerstab Ø 15 mm, Abmessung SW 30 mm, Länge 30 mm bzw. 50 mm	GEWSKM30 GEWSKM50	50 90	50 50	0,13 0,22
	Verbindungsmuffe schweißgeeignet, sechskant mit Anschlagstift für Ankerstab Ø 15 mm, Abmessung SW 30 mm, Länge 105 mm	GEWVMUF	90	50	0,46
	Gusswassersperre für Ankerstab Ø 15 mm, Abmessung Länge 110 mm, Ø 65 mm	MWSG22	90	50	0,59
	Kupplung für Gusswassersperre (Kunststoff)	MKUW22	-	250	0,01
	Stahl-Kunststoffkonus für Ankerstab Ø 15 mm, Gesamtlänge 100 mm, Einbaulänge 50 mm	GEWSKO15	90	50	0,45
	bündig, passend für Stahl-Kunststoffkonus GEWSKO15	FBVKSCK	-	100	0,19
	Wellenanker - Ankerstab Ø 15 mm, Typ B, Länge 550 mm	GEWWANK	90	-	0,85
	Schlaufenanker - Ankerstab Ø 15 mm, Typ B, Abmessung Länge 550 mm	GEWSANK	90	-	1,96
	Felsanker (Spreizdübel) für Ankerstab Ø 15 mm, Bohrloch 35 - 37 mm	GEWFANK	-	50	0,36
	Fixanker für Ankerstab Ø 15 mm, Abmessung Platte 100 x 70 mm, Einbetoniertiefe 95 mm	GEWFIXA	-	50	0,45

Abstandhalter

Schalungstechnik





Bewehrungstechnik

Dichtungstechnik

Bauakustik



Zubehör für Gewindestahl

WG: 130

	Beschreibung	Art.-Nr.	ansetzbare Tragkraft kN	VPE Stk	Gewicht kg/Stk
	Schlüssel DW 15 zum Ausdrehen festsitzender Ankerstäbe Ø 15 mm	GEWSCHL	-	-	1,12
	Abschalhülse rot inkl. Nagelstopfen für Ankerstab Ø 15 mm, Einbetoniertiefe 70 mm	GEWASH	16 bei C20/25	100	0,06
	Abschalhülse D-15, grau (glasfaserverstärkt) inkl. Nagelstopfen für Ankerstab Ø 15 mm, Einbetoniertiefe 105 mm	GEWASHVB	23 bei C20/25	100	0,04
	Verschlussstopfen für Abschalhülse passend für Abschalhülse grau GEWASHVB	GEWASHVST	-	100	0,02

Rippenstreckmetall

WG: 173

	Art.-Nr.	Abmessung m	Rippenhöhe mm	Materialstärke mm	VPE Stk	Gewicht kg/m ²
	PV300090211	2,00 x 0,45	21	0,575	-	2,93
	PV300090210	2,50 x 0,60	4	0,3	-	0,88

Abstandhalter

Schalungstechnik

Bewehrungstechnik

Dichtungstechnik

Bauakustik



**BUILDING
COMMON GROUND**



MAX FRANK Group

Local branch:

Max Frank GesmbH

Grechlerstraße 6

3205 Weinburg/Waasen

Austria

www.maxfrank.com

